



ЛОЗОПЛЕТЕНИЕ

**Особенности
изготовления некоторых
предметов мебели**

Лозоплетение

Илья Мельников

**Особенности изготовления
некоторых предметов мебели**

«Мельников И.В.»

2012

Мельников И. В.

Особенности изготовления некоторых предметов мебели /
И. В. Мельников — «Мельников И.В.», 2012 — (Лозоплетение)

Плетеные изделия тонкой, художественной работы отличаются от других произведений декоративно-прикладного искусства легкостью, прочностью и экологичностью. Они постоянно пользуются значительным спросом, а многие умельцы изготавливают их своими руками, получая истинное удовольствие и от работы, и от красоты плетеных вещей в своем доме. В этой книге рассказывается об одном из важных видов мебели – о креслах. Здесь вы можете узнать всё о технологии изготовления, популярных формах и материалах, применимых для изготовления этого предмета интерьера.

© Мельников И. В., 2012

© Мельников И.В., 2012

Содержание

Как изготавливать плетеные кресла	5
Как изготовить простое плетеное кресло	6
Первый вариант	6
Конец ознакомительного фрагмента.	8

Илья Мельников

Лозоплетение. Особенности изготовления некоторых предметов мебели

Как изготавливать плетеные кресла

Плетеные кресла и стулья будут гармонировать с другими вещами, особенно со столом, если их сплести таким же узором. Существует множество типов кресел и стульев, которые можно изготовить, призвав на помощь навыки и способы плетения различных изделий.

Как изготовить простое плетеное кресло

Первый вариант

Для изготовления простого плетеного кресла необходимо выполнить следующие операции.

Первая операция: необходимо создать каркас кресла.

Для создания каркаса кресла подбирают ровные палки, неровные палки выравнивают жамкой. Жамкой в дальнейшем выполняют и все необходимые загибки.

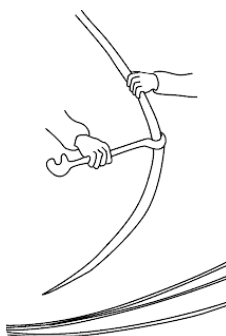
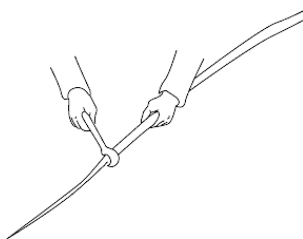

На ровной палке отметить расстояние, равное 48 см, и жамкой под прямым углом загнуть ее концы.

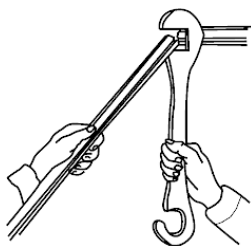

Согнутые концы длиной 12 см срезать сверху наискосок и получить таким образом переднюю часть рамы сиденья.

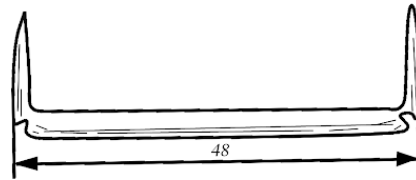

Взять вторую палку длиной 120 см и согнуть ее в дугу по длине первой палки; закрепить углы. Таким образом будет получена задняя часть рамки сиденья кресла.

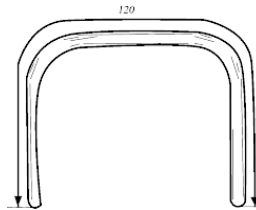

Концы ручек срезать с нижней стороны наискосок и сбить с передней частью.

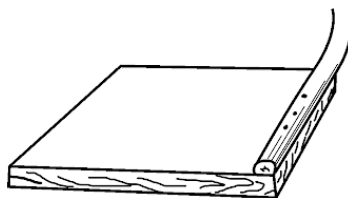

Получится рама сиденья, к которой снизу на расстоянии 18 см от передней части прибить выгнутую палку.

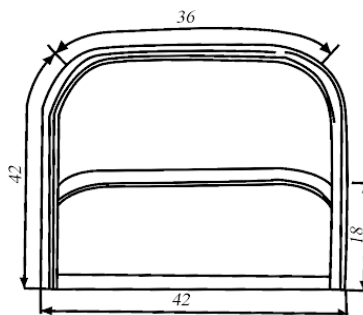

Отрезать от двух палок куски длиной 63 см.

Отмерить на каждой палке расстояние 34,5 см от комля и сделать до середины толщины палок вырезы такой величины, чтобы в них могла войти другая палка.

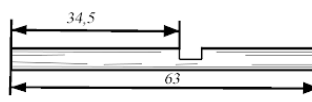

Сложить палки вырезами и получить крестовину. Полученную крестовину, необходимо сбить гвоздями и заплести "звездой".

Конец ознакомительного фрагмента.

Текст предоставлен ООО «ЛитРес».

Прочитайте эту книгу целиком, [купив полную легальную версию](#) на ЛитРес.

Безопасно оплатить книгу можно банковской картой Visa, MasterCard, Maestro, со счета мобильного телефона, с платежного терминала, в салоне МТС или Связной, через PayPal, WebMoney, Яндекс.Деньги, QIWI Кошелек, бонусными картами или другим удобным Вам способом.