

Александр Александрович  
Шадрин

*Структура  
мироздания  
Вселенной*

Часть 2. Макромир



# Александр Александрович Шадрин

## Структура мироздания

### Вселенной. Часть 2. Макромир

[http://www.litres.ru/pages/biblio\\_book/?art=21993938](http://www.litres.ru/pages/biblio_book/?art=21993938)

ISBN 9785448333422

#### Аннотация

В части 2 книги приведены структуры полей от источников и их форм, а также производство и уничтожение энергии, рождение холодной антигравитации и холодной безмассовой плазмы, холодного ядерного распад-синтеза. Рассмотрены механизмы и свойства вихревых полей, холодного электричества и холодных плазмоидов типа шаровой молнии. Большое внимание уделено возможности производства антигравитационных оболочек-коконов вокруг поверхности твёрдых тел, уничтожению инертности тел и безынерционному движению.

# Содержание

Глава 3. Вещество и поле	5
3.1 Макровихроны – возбуждение вещества вращением	92
3.1.1 Механические макровихроны, звук	99
Конец ознакомительного фрагмента.	284

# **Структура мироздания Вселенной Часть 2. Макромир**

**Александр  
Александрович Шадрин**

© Александр Александрович Шадрин, 2024

ISBN 978-5-4483-3342-2

Создано в интеллектуальной издательской системе Ridero

## Глава 3. Вещество и поле

В соответствии с САП вещество нашей Вселенной образовалось в результате Большого Взрыва 14 миллиардов лет назад. Однако эта теория не подтверждается экспериментальными наблюдениями с телескопа Д. Уэбб, не объясняет расширение Вселенной, производство вещества на современном этапе и многих других явлений, из которых, самое главное – это её неспособность объяснить **асимметрию вещества и антивещества**.

САП считает, что **антивещество** состоит из античастиц, которые обладают одинаковыми с частицами спином и массой, но отличаются друг от друга знаками всех других характеристик взаимодействия. Нет ответа и на вопрос о существовании **антигравитации**, т.е. существуют ли у структурированных кластеров антиматерии поля антигравитации, подобные гравитационным полям кластеров материи? Теоретически, **антигравитация** запрещена как принципом эквивалентности сил гравитации и инерции, так и общей теорией относительности из-за отсутствия **отрицательной массы**, необходимой для создания отрицательной кривизны пространства. В то же время эксперименты BASE<sup>1</sup>, GBAR и ALPHA в ЦЕРН с антипротонами и антиводородом прак-

---

<sup>1</sup> Соловьёв В. М. «Исследование свойств антивещества в эксперименте BASE (ЦЕРН)». Семинар ОФВЭ 16 ноября 2021.

тически доказывают, что антиматерия также притягивается в гравитационном поле Земли, как и обычная материя.

С другой стороны, целый класс уже построенных гравитолётов из **обычного** вещества Д. Кили, В. Шаубергера, Д. Серла, В. С. Гребенникова и древние технологии передвижения многотонных плит при строительстве в Тибете и Египте с помощью звука доказывают существование **антигравитационных полей** вокруг поверхности твёрдых тел на Земле. Одним словом, все указанные определения свойств и механизм рождения 4,9% вещества Вселенной по САП Большого взрыва **не верны**.

Согласно **реального** представления вещество порождено из сверхплотного состояния Черных Сферических Тел (ЧСТ)<sup>2</sup>. Это продолжение развития Бюраканской концепции В. А. Амбарцумяна с определением механизма их рождения и распада в нашей Вселенной, при котором и **рождается вещество** на современном этапе.

**Вещество** состоит из коллектива атомов (атомных ядер и электронов вокруг них) и образует кластеры в различных агрегатных состояниях (газ, жидкость, твёрдое тело и т.д.) на поверхности звёзд и планет, обладает внешним **короткодействующим** гравитационным полем. При этом, каждый атом вносит свой вклад в это поле, а вот его электрическое поле ограничено пределами электронных оболочек.

---

<sup>2</sup> Определение механизма рождения ЧСТ приведено в части первой и третьей этой книги.

**Природу материи атомов** наглядно демонстрирует структура и долгая жизнь электрона. Она заключена в магнитной энергии, которая порождает гравитационную и электрическую энергию, что проявляется *массой* в поле тяготения Земли и кластером электрического эфира, создающего уравновешенный электрический заряд и размер атома.

**Природа взаимодействий** обусловлена притяжением и отталкиванием полей. Притяжение заключается рождением холодной безмассовой плазмы, которая уничтожает пространство, а отталкивание – порождением нового пространства. Взаимодействие атомно-молекулярной материи с фотонами обусловлено рождением **гравиелектромагнитных** мультиполей, а со звуком – **дезинтеграцией** и возможностью создания вокруг внешней поверхности твёрдого тела **антигравитационного** заряда.

**Рождение вещества.** Все атомы на поверхности Земли появились в результате распада нейтральных ядер без атомных оболочек, которые были **интегрированы** из энергии вблизи ядра Земли и прошли путь от нейтрона до атома водорода. Для их обратной **дезинтеграции** с выделением затраченной энергии потребуются специальные методы возбуждения вещества с затратой некой первичной энергии. Это позволит получить фазы переходных процессов и изучить более глубокое понимание строения материи.

**Стабильность вещества.** Если в микромире **возбуждение** и переход назад в **равновесное** состояние атома

ограничено лишь фотонами и фононами, то в макром мире **возбуждение** стабильного вещества и переход назад в равновесное состояние более разнообразно, а продукты таких процессов имеет большое **прикладное** значение в быту. На поверхности Земли вещество в основном находится в нейтральном **невозбуждённом** и **стабильном** состоянии его атомов. Исключения составляет лишь естественная радиоактивность веществ, обусловленная распадом трёх радиоактивных семейств урана и тория. К таковым относятся изотопы урана  $^{238}\text{U}$  ( $T_{1/2} = 4.5 \cdot 10^9$  лет),  $^{235}\text{U}$  ( $T_{1/2} = 7.0 \cdot 10^8$  лет) и тория  $^{232}\text{Th}$  ( $T_{1/2} = 1.4 \cdot 10^{10}$  лет). Эти изотопы являются родоначальниками трех естественных радиоактивных рядов. Методы их **природного рождения** и **возбуждения** до сих пор не изучены. Именно уран-238, находящийся в почве, порождает при распаде главный источник фоновой радиации – газ радон  $^{222}\text{Rn}$ , дающий почти половину средней годовой дозы. Он довольно быстро распадается ( $T_{1/2} = 4$  дня), образуя короткоживущие изотопы полония  $^{218}\text{Po}$  и  $^{214}\text{Po}$ , которые могут накапливаться в легких, продолжая распадаться. Тем не менее, в воздухе концентрация радона мала. Она несколько больше внутри зданий, где радон имеет тенденцию накапливаться в подвалах и на нижних этажах.

Большое практическое значение играет радиоактивный углерод  $^{14}\text{C}$ , имеющий период полураспада около 6 тыс. лет. Другим источником природной радиации является долго-

живущий с периодом полураспада =  $1.3 \cdot 10^9$  лет) изотоп калия  $^{40}\text{K}$ . Этот изотоп ответственен за присутствие значительного числа изотопа аргона в атмосфере. Кроме того, радиоактивный калий – основной источник радиации, исходящей от живых существ, включая и самого человека. А также имеются актиноиды – семейство, состоящее из 15 радиоактивных химических элементов III группы 7-го периода периодической системы с атомными номерами 89—103. На сегодняшний день известно 273 **стабильных** ядра, существующих в природе. Обнаружено около 3000 различных ядер. Существует предположительно 6000—7000 различных атомных ядер. И большинство из них **радиоактивны** – с течением времени превращаются в другие элементы путём  $\alpha$ ,  $\beta$ -распада или спонтанным делением.

Издrevле в строительстве для подъёма огромных каменных блоков использовали **возбуждение их вещества** звуком<sup>3</sup>. До сих пор механизмы возбуждения вещества звуком остаются большой тайной, которую однажды раскрыв, унёс с собой в могилу Джон Кили, а также Э. Лидскалнин. Не раскрыл её и великий мистификатор, любитель физических трюков Джон Хатчисон, который до сих пор не перестает удивлять учёных современности репликацией эффектов Кили и Тесла.

Для получения свободной энергии и заранее спланиро-

---

<sup>3</sup> Не путать левитацию маленьких шариков в стоячей звуковой волне.

ванного нового вещества из первичного, а также увеличения или уничтожения **массы** кластера вещества на поверхности Земли используют различные методы **возбуждения**: звуком, фотонами, механическим ударом, электрическим разрядом, ударом пучка ядерных частиц, вращением круговым, спиральным и т. д.

Для воспламенения дров используют открытый огонь, для взрыва – детонацию, для получения импульсных источников питания – взрыв с магнитной кумуляцией и т. д. Для активирования процессов холодного ядерного синтеза используют более глубокую технологию проникновения **возбуждения** и **ионизации** частиц с ядерных оболочек атомных ядер в конденсированной среде – **концепция распад-синтез**, развитая и описанная в первой части книги.

Что происходит при таком **возбуждении вещества**? В этой части книги и рассмотрены ответы на такие вопросы.

**Основное отличие** свойств материи вещества **макромира** от материи **микромира** заключается в том, что в нём уже **проявляется** возможность наблюдения новой формы переноса, конденсации и кумуляция энергии, а также состояния вещества (плотность, температура и т.д.) с помощью звука, ударных механических волн<sup>4</sup>, гравитационных монополей, кумулятив-

---

<sup>4</sup> Ранее, в микроматерии уже отмечалось, что визуализация видимой материи во Вселенной происходит с помощью ЭМВ, а проявление физических полей происходит через зёрна-потенциалы эфира дискретного пространства. В макро-материи возможно проявление уже состояния вещества через звук и перенос мощных зарядов энергии в форме гравитационных монополей через заряды движе-

ных струй и т. д. При этом проявляются и отличия в **скорости** переноса зарядов энергии – магнитный монополь в составе свободного электромагнитного макровихрона только со скоростью света, а гравитационный монополь в составе заряда движения механического макровихрона – со скоростью звука и ниже вплоть до обычных кинетических скоростей. А конденсация и испарения материи при преодолении звукового барьера происходит в форме перехода из атомно-молекулярной в кластерную (прямой эффект) и наоборот дробление-флаттер кластерной в более мелкую фазу.

Таким образом вся материя природы (бесструктурная в микромире и структурированная в макромире) делится скоростью света на две части – **невидимую** быструю и **видимую** медленную, объединённую тепловыми и гиперзвуковыми микровихронами.

Не менее важным является фактор **новой** формы переноса зарядов электрическим потенциалом (кластер электрического эфира) потоком однознаковых магнитных монополей (по Тесла мощным **нарастающим** фронтом однополярного импульса без использования **спадающего** фронта) – рождение **радиантного** или **холодного** электричества, а также действие **холодной безмассовой плазмы**<sup>5</sup>.

---

ния в виде механических макровихронов.

<sup>5</sup> Свойства воздействия холодной безмассовой плазмы на вещество, проявляющиеся в рождении силовых линий в полях, а также в дезинтеграции вещества, наиболее ярко представлены при наибольшей концентрации гравитационных зёрён-потенциалов, проявляемой оболочками холодной антигравитации во-

Дополнительно – это перенос зарядов гравитационным потенциалом (кластер гравитационного эфира) соответствующим волноводом гравитационных монополей (по Джанибекову механическим **вращением** кластера).

Так как атомные ядра и электроны обладают внешними полями (электрическими, гравитационными, магнитными и спином) и являются их вечными источниками по сравнению с возрастом Вселенной, то основными регистрируемыми **признаками** проявления обычного атомно-молекулярного вещества на поверхности Земли являются в системе СИ – масса, электрический заряд и стационарные магниты. Поэтому кластеры вещества обладают разными свойствами по отношению к электричеству, тяготению Земли и магнетизму. Коллективы относительно свободных электронов насыщают электрическим эфиром объёмы металлических проводников, который в виде эманаций может быть выведен технологиями Тесла и Грэя для рождения холодного электричества и преобразован в электро-энергию. Также и потоки вихревых магнитных полей электронов насыщают объёмы ферромагнетиков (железо, кобальт и другие), поляризовав спины которых, получают вечные стационарные магниты. А вот атомные ядра не могут таким же образом насытить объём кластера гравитационным эфиром, он более проникающий,

---

круг дисков Д. Серла и В. Шаубергера, в зелёном тумане Филадельфийского эксперимента «Радуга», а предельная концентрация электрических зёрен-потенциалов демонстрируется эффектами Хатчисона, наиболее исследованной немецкими учёными в проекте «Колокол».

выходит наружу и, взаимодействуя с полем тяготения Земли, проявляет у него в системе СИ так называемую «*массу*».

Но самое главное, это обратные процессы освобождения внутренней холодной энергии кластера вещества технологиями Н. Тесла, Э. Грэя, Т. Мореля, И. Л. Копеца, а также технологии **преобразования первичного ядерного состава атомов и нейтрализации массы** кластера на примерах устройств А. Ф. Кладова, М. И. Солина, С. В. Адаменко, А. В. Вачаева, Л. И. Уруцкоева, К. Шоулдерса, Д. Кили, В. Шаубергера, Д. Серла, В. С. Гребенникова, Д. Хатчисона. Это достигается воздействием на него вихревыми полями магнитных СВЧ и гравитационных монополей ультра- и гиперзвука, которые поглощены или захвачены кластером вещества с образованием двуполостных гиперболоидов, связанных холодной безмассовой плазмой гравиелектромагнитных диполей, а также освобождением холодного электричества.

Поэтому **кластеры** вещества в макроматерии следует рассматривать, как и отдельные **атомы**, в единой и неразрывной равновесной системе взаимодействий их внутренних и внешних полей с окружающими их полями других атомов, например, в кристаллической решётке твёрдого тела. Атомы **электронейтральны**, но обладают **массой в поле тяготения Земли**, поэтому и кластеры из атомов в целом электронейтральны и обладают массой. Кластеры вещества в целом могут находиться в состоянии покоя и по-

ступательно-вращательного движения, а также в состоянии поляризации, **возбуждения** внутренних полей внешними полями, а также излучением радиоактивных атомов, входящих в кластер, электромагнитным и звуковым излучением. Такие кластеры вещества обладают и новыми свойствами по сравнению с микромиром, такими как плотность, температура, теплопроводность, а также свойствами по отношению к электричеству – проводники, диэлектрики, сегнетоэлектрики, электреты и т. д. Конденсированные состояния вещества проявляют различные свойства и по отношению к магнетизму – ферромагнетики, диамагнетики, пьезомагнетики, парамагнетики и т. д.

Поэтому в отличие от элементарных частиц, в веществе кластеров возможны и внутренние **коллективные**, в том числе и поляризованные гравитационным полем Земли, поступательно-вращательные движения, как зёрен-потенциалов, самих атомов, так и электронов, обусловленные как температурой, так и проникновением извне зарядов энергии в виде смешанного излучения и воздействующих полей, квантов звука и ударных волн, что приводит к большим разнообразиям в формах и степенях дезинтеграции материи, а также к внутреннему движению и изменению атомов – охлаждению, распаду молекул, ионизации атомов и их ядер, явления на поверхности твёрдого кластера с рождением холодной антигравитационной оболочки-кокона из зёрен-гравпотенциалов дискретного пространства-поля.

**Воспроизводство** многоконтурных оболочек атомных ядер и одноконтурных оболочек электронов в дискретном микропространстве холодной электрической плазмы атома происходит с помощью холодных безмассовых магнитных монополей (зарядов энергии) по механизмам, изложенных в первой части этой книги. При воспроизводстве и обновлении замкнутых контуров ядерных и атомно-электронных оболочек из гравитационных и электрических зёрен-потенциалов с частотой  $10^{20} - 10^{23}$  Гц из них путём однознаково-отталкивания-отброса потенциалами с помощью магнитных монополей формируются **внешние поля** (1-гравитационный, 2-электрический и 3-магнитный эфир) этого кластера, которые в зависимости от их свойств дальнего действия, скорости движения, проникающей способности, выходят наружу его внешней поверхности (гравитация и проявление заряда массы), насыщают объём атомного ядра и концентрируются на его поверхности (проявление заряда электрического потенциала на атомном ядре) или равномерно насыщают объём этого атома. Проявление магнитных свойств стационарных магнитов возможно лишь после поляризации некоторых веществ (ферромагнетики) путём регистрации притяжения или отталкивания движения магнитного потока зёрен – **магнитный ток по Лидскалнину**.

**Первые** взаимодействуют<sup>6</sup> с полем тяготения Земли пу-

---

<sup>6</sup> Силовые линии взаимодействующих полей образуются при достаточно слабых по концентрации зёрен-потенциалов, при предельных концентрациях про-

тём аннигиляции с его противоположными по знаку гравитационными потоками зёрен-потенциалов, образуя зону холодной гравитационной плазмы, и поэтому **притягиваются** к центру Земли, определяя собственный **заряд массы** (масса кластера в системе СИ), что подтверждает факт того, что источники заряда энергии в форме гравитационных монополей оболочек атомных ядер в кластере имеют только один знак, противоположный знаку гравитационного заряда ядра Земли. Однако у твёрдых кластеров вещества возможен и другой тип взаимодействия (**отталкивание**) с центральным полем тяготения Земли. Для этого необходимо активировать вокруг поверхности твёрдого кластера обычного атомно-молекулярного вещества рождение холодной антигравитационной оболочки-кокона. Это возможно выполнить технологиями Д. Кили, В. Шаубергера, Д. Серла, Д. Хатчисона и многими другими.

**Вторые** производятся также магнитными монополями, но с **двумя противоположными знаками** в составе электронов и атомных ядер, образуя смешанный электрический эфир с образованием зоны холодной электрической плазмы с двумя знаками, который не имеет такого дальнего действия и проникающей способности, как гравитационный эфир вокруг кластера атомно-молекулярного вещества, и ограни-

---

исходит полное уничтожение пространства-поля, энергии и структурированной материи – рождается невещественное пространство, например, вертикальная дыра в земле при падении гравитолёта В. С. Гребенникова.

чен пределами атома. В атоме электрический эфир взаимно аннигилирует, образуя **фиксированное** геометрически и электрически нейтральное центральное микропространство<sup>7</sup> атома из центра-ядра и сферически объёмных слоёв-оболочек из электронов, удалённых друг от друга на фиксированное расстояние  $10^{-8}$  см. Поэтому последний всегда находится в атоме в состоянии дистанционного насыщения двух знаковым эфиром и проявляет его **электронейтральность**. Однако при сильной поляризации или ионизации атомов кластера звуком или электрическим напряжением (технологиями Д. Кили, Н. Тесла, Д. Хатчисона) можно добиться разделения электрических полей по знаку заряда потенциала из зёрен-электропотенциалов производённого эфира и последующего его удаления из микропространств атомов, что проявляется в уменьшении объёма занимаемым таким кластером. Это наглядно демонстрируют эффекты Д. Хатчисона с **вертикально стоящим бруском металла фото 3.46**, находящимся в высоковольтном электростатическом поле, который после воздействия на него звука определённой частоты и СВЧ из нескольких трансформаторов Н. Теслы на глазах сдувается по винтовой, как **сдувается воз-**

---

<sup>7</sup> Это динамическое микропространство атома – суть определения свойств электрической холодной безмассовой плазмы.

<sup>8</sup> В атомных ядрах верхняя оболочка из зерен-электропотенциалов взаимодействует с нижней смежной оболочкой из зёрен-электропотенциалов, оставляя минимальный зазор и проявляя самые сильные взаимодействия по сравнению с другими фундаментальными.

душный шарик. Поясним это явление простым примером. Имеется нейтрон диаметром  $10^{-13}$  см, который при распаде образует электрон, антинейтрино и протон. Последний, присоединяя холодный электрон, образует при нормальных условиях атом водорода размером уже  $10^{-8}$  см. Это явление демонстрирует увеличение объёма вещества в  $10^{15}$  раз. Обратное явление – ионизация электрона с атома водорода, показывает процесс **сдувания электрического** микропространства холодной безмассовой плазмы атома водорода.

**Дополнительный заряд электрического потенциала, поданный на нейтральный кластер извне концентрируется только на его поверхности (Фарадей и другие). Следовательно это кластер автономной заряженной материи-субстанции, которой свойственно подвижное перемещение при определённых условиях.**

Таким образом кластеры вещества заряженные дополнительным внешним электрическим потенциалом, создают источник заряда электрического напряжения (потенциала), который аккумулируется только на поверхности. Отсюда и характерная картина силовых линий между двумя источниками, для которых, в случае электричества силовые линии заканчиваются на поверхности заряда, а для магнитных и гравитационных – **непрерывность силовых линий.**

**Третий.** Двухзнаковый магнитный эфир частично выходит за пределы кластера, а частично аннигилирует таким же

образом, но он более проникающий по сравнению с электрическим, но менее дальнедействующий по сравнению с гравитационным, и также насыщает структуру кластера. Если магнитные монополи в составе вихронов тормозятся их неотъемлемыми спутниками во внешних полях других источников, то они переходят в другие формы материи и полностью теряют свои магнитные свойства – свойства непрерывности движения магнитной материи со сверхсветовой скоростью. Основные свойства **магнитного эфира**, излучаемого как постоянными магнитами, так и электромагнитами хорошо изучены и демонстрируются широким набором устройств и способов их применения. Однако, главное отличие магнитного эфира заключается в том, что его **родителем**, как и **родителем** электрического и гравитационного эфира, является безмассовый **магнитный монополь** – вечный заряд энергии, **первичная причина** всего сущего.

Так как число атомов в этом кластере (поставщика такого смешанного эфира) одинаково для этих процессов, то по **массе** кластера можно судить и о количественной характеристике объёма произведённого электрического (Фарадей, эксперименты по электролизу) и магнитного эфира. Если кластер превосходит величину **планковской** массы-энергии около  $10^{19}$  Гэв, то появляется возможность поляризовать внешним полем атомы кластера известными приёмами, а также разделить электрический и магнитный эфир по полюсам. Однознаковый электрический эфир способен к об-

разованию стационарно-неподвижного облака-объёма зарядов электрического напряжения – круглого *газоподобного электрического эфира* Тесла. Возможна также поляризация двух противоположных по знаку зарядов электрического потенциала из электрических зёрен-потенциалов, концентрирующихся на его диаметрально расположенных поверхностях – М. Фарадей. При **поляризации** внешних электронов атомов стержней некоторых металлов импульсом постоянного тока удаётся производить из них двухполюсные магниты, излучающие магнитный эфир с соответствующим знаком больше лишь в одном направлении – магнитный поток зёрен-потенциалов.

Разделить таким же образом гравитационный эфир кластера невозможно, вследствие воспроизводства его **одного** лишь знака, который, выходя наружу и взаимодействуя с центральным полем Земли, определяет **массу кластера в системе СИ**. Отсюда и следует, что масса кластера **характеризует** максимально возможную величину объёма заряда электрического напряжения (**количество электрического эфира**) и магнитного потока зёрен-магнитопотенциалов при разделении поляризованного электрического и магнитного эфира технологиями производства «*радиантного электричества*» Н. Тесла и постоянных магнитов Э. Лидскаллина. Поэтому Н. Тесла получал своё *круглое электричество электростатического эфира* в разряднике с электродами-шарами **максимально** возможного диаметра. Другим

подтверждением корреляции между величиной массы и количеством объёма электрического эфира (величиной заряда электрическим потенциалом) служит *равенство медных масс* первичной и вторичной электрической цепи его трансформатора, при которой достигался резонанс и порождалось максимальное напряжение на выходе.

Сравнивая явления, взаимодействия, свойства материи и энергии, рассмотренные в предыдущих разделах – структуру и механизмы формирования **пространства** и **микрорпространства** атомных ядер и элементарных частиц – нетрудно обнаружить резкую грань различий в их физических свойствах по **плотности** материи: – плотность локализации размещения зёрен-потенциалов, установленная вихревыми магнитными монополями в пространстве, т.е. средняя **плотность вещества**. Например, магнитный монополь фотона рождает бесконечный по длине трек, из которого в невещественном пространстве образуется сферический клубок ЧСТ с **плотностью** нейтрона. А магнитные монополи внутренних и внешней оболочки протона, с собственной наивысшей **плотностью** равной нейтрону, отдельно размещённого в пространстве, способны заполнить гравитационным и электрическим эфиром весь видимый объём нашей Вселенной, но с **плотностью** космического вакуума-холодной плазмы.

Что определяет плотность структурированной материи-вещества? Пространства – это самое **слабое** проявление

ние форм материи, как следствие радиального квантового и высокочастотного **движения** зёрен-потенциалов в  $4\pi$  от поверхности источника. И наоборот, атомные ядра – это самое **сильное** проявление форм материи – установка зёрен-потенциалов в волноводах **неподвижно** в дискретном пространстве ядра при пульсациях магнитных монополей в гравитационные монополи. **Промежуточное** проявление форм материи и её свойства принадлежат конденсированным формам материи в виде различных агрегатных состояний кластеров атомно-молекулярного вещества (последующие формы интеграции материи в состоянии покоя), принадлежащим звёздам, планетам, астероидам и межзвёздному пространству Вселенной. Таким образом, пространства – физические поля – холодная безмассовая плазма – это разряженные по **плотности** пульсирующие и удаляющиеся от поверхности источника потоки зёрен-потенциалов до их полной остановки – дальное действие. Наоборот, вещество, состоящее из атомов и молекул в газообразном и конденсированном состоянии, это регуляризованные локально в стационарные кластеры замкнутых контуров «**неподвижных**» волноводов из зёрен-потенциалов, покоящихся в вещественном пространстве. Причём, чем плотнее и ближе вещество по плотности к твёрдому телу, тем выше регуляризованная локализованная **плотность** размещения зёрен-потенциалов на их волноводах и ближе друг к другу размещены их источники-атомы.

Для этих **промежуточных** форм материи необходимо констатировать факт рождения и существования вещества в тех формах (виртуальные заряды массы и электрические заряды атомного ядра в системе СИ), какие они находятся на поверхности Земли, свершившимся фактом. Самыми актуальными здесь, как и в микроматерии, являются процессы сброса, поглощения и переноса энергии, а также рождения и преобразование форм материи и, в частности, **интеграция** из газовой в жидкую и твёрдую, или молекулярная, атомная и ядерная **дезинтеграция**; образование на поверхности твёрдого кластера антигравитационного заряда, компенсирующего величину массы кластера и т. д.

На сегодня точно известна асимметрия **видимого (4,9%) вещества** (дочерняя атомно-молекулярная материя) и **невидимого (95,1%) антивещества** (материнская ЧСТ-материя) в нашей Вселенной – по знаку заряда массы, по размеру и форме, по механизму рождения и времени жизни, по дальнодействию и плотности потока внешних полей. Причины этой асимметрии в САП пока не установлены. В **реальном представлении** эти причины следуют из разных условий их рождения и жизни. Рождение невидимых материнских ЧСТ (антивещества по САП) существенно отличаются от рождения дочернего вещества атомно-молекулярной материи. Термин «**антивещество**» является не совсем верным. Он по сути своей лишь указывает на то, что гравитационное поле массы кластера структурированной материи ве-

щества обладает обратным знаком и излучает соответствующие по знаку и дальности действию зёрна-гравитационные потенциалы. Такое поле также способно на создание гравитационного притяжения или отталкивания, но вот что касается свойств полей гравитации по плотности потока и дальности действию одинаковой по плотности материи и «антиматерии» (нейтрон, протон, атомные ядра и ЧСТ-пульсаров), то их размеры существенно разнятся на 15—20 десятичных порядков – ЧСТ (материнское ядро источника) и нейтроны, протоны (дочерние продукты ЧСТ). Это приводит к разнице в дальности действия и плотности потоков полей гравитации, что и **проявляется** в разнице полей астероидов от центральных полей гравитации Земли и Солнца.

Но самое главное, становится очевидной большая разница в константе времени взаимного перехода из первичной **материнской ЧСТ** (из коротковолнового излучения всего 0,4% от всего диапазона с энергией более 100—500 МэВ) с одним знаком в **дочернее** атомно-молекулярное вещество с противоположным знаком заряда гравитационного потенциала. При этом наблюдается аналогичный квантовый переход одной формы структурированной материи (ЧСТ) в другую (атомную пену) с противоположным знаком, как и в случае со свободным магнитным монополюсом в фотоне, но уже за время больше 14 миллиардов лет, что и приводит, по заключению САП, к **асимметрии вещества и антивещества во Вселенной**. И наоборот, только одно ядро, разру-

шенного при взаимодействии атома, в том числе и протона, излучает (распад мезонов) при этом фотон с энергией более 100 Мэв, который уже способен родить в атмосфере нашей Вселенной один ЧСТ диаметром от  $10^2$  до  $10^8$  см.

Более наглядно это демонстрируется эволюцией Луны и исчезнувшей планетой Фаэтон. У Фаэтона полностью распалось его ЧСТ – в результате остались его продукты в форме астероидов из атомно-молекулярного вещества. У Луны почти полностью распалось ЧСТ, оставив вместо себя почти целую планету из вещества. ЧСТ Солнца находится в самом начале пути распада, является продуктом пульсара и жёлтым карликом, газовым гигантом и образует Солнечную систему. Юпитер и Сатурн газожидкие планеты с большим количеством наработанного вещества, но ещё и с достаточно большим гравитационным зарядом одинаковым по знаку с ЧСТ Солнца. Поэтому они отталкиваются от него сильнее, чем их наработанное вещество притягивается ядром Солнца. Отсюда их положение более дальнее, чем других планет. Противоположное положение занимают планеты земной группы – их вещество и в большем количестве сильнее притягивается к ЧСТ Солнцу, чем отталкиваются от него их ядра этих планет (Марс, Земля, Венера и Меркурий).

Тоже самое следует упомянуть и о взаимных переходах магнитной и электрической структурированной материи на примере перезарядки магнитных монополей в ЭМВ с разным знаком через электрический, которые и порожда-

ют электрический эфир (строительный материал) с соответствующим знаком.

Таким образом, пространство Вселенной образовано полями и заполнено **бесструктурной** материей в форме зёрен-потенциалов (гравитационных, электрических и всегда **движущихся** магнитных<sup>9</sup>). Это пространство представляет собой **ХОЛОДНУЮ БЕЗМАССОВУЮ ПЛАЗМУ**, в которой аннигиляция противоположных по знаку гравитационных зёрен-потенциалов стягивает её в единое целое и не даёт разлететься. А наблюдаемые неоднородности в форме видимого вещества (звёзды, планеты, галактики, филаменты, газово-пылевые туманности, стены, скопления галактик, и т.д.), войд и невидимой материи образуют **структурированную** материю, производящую эту **бесструктурную**.

Несколько похожее взаимное преобразование наблюдается и в электрической материи (электрических зёрен-потенциалов), но через посредство магнитного монополя. При всём этом следует отличать **полевую** форму зарядов энергии (вихревые магнитный и гравитационный монополи) от **корпускулированной** (электрон, нейтрон, протон и т.д.) и их взаимнообратимые квантовые переходы в определённых пороговых условиях. Однако аннигиляции корпускулированной материи, начиная уже с дейтерия, не происходит –

---

<sup>9</sup> Если по какой-то причине они тормозятся, то мгновенно превращаются в гравитационные зёрна-потенциалы.

идут ядерно-ионные реакции с рождением более тяжёлых элементов, например, LENS.

В отличие от свойств самодвижущихся фотонов, атомных ядер, электронов, присущих микроматерии, где превалируют электромагнитные взаимодействия, в системах **движущихся** масс макроматерии, превышающих значение планковской, значительно начинают сказываться гравитационные взаимодействия через посредство индукции гравитационных монополей – **свободных механических макровихронов** и замкнуто связанных в структуре-форме **гравиелектромагнитных монополей** и **диполей (активированная триада взаимосвязанных монополей)**, что приводит к таким явлениям природы с формой вещественных структур, как звук, торнадо, шаровые молнии, сферы из Клерксдорпа, шаровые конкреции, гравиболиды и т. д. Проявление воздействия этих структур на вещество происходит через магнитные и гравитационные монополи, которые порождают магнитное, электрическое и механическое **давление**, но по разному.

Например, если в **возбуждённом** атоме, как в неравновесной системе, движущийся **электрон** рождает магнитный монополь фотона (продукт сверхбыстрого **изменения** энергетического состояния электрического поля, сверхсветовые явления), то **вращающаяся гайка**-«барашек» Джанибекова, как система масс, уже производит гравитационный монополь (продукт медленного **изменения** энергетического со-

стояния собственного гравитационного поля, досветовые явления) свободного механического вихрона. В обоих случаях порождаемые ими кванты волн имеют одинаковый **спин**, но в разных носителях.

Для этих же форм материи до сих пор остаётся тайной **определение** физического смысла электрического тока (обычного и холодного) и звука с точки зрения природы механизма его **самодвижения**, так как ещё **М. Фарадей** и **Н. Тесла** констатировали, что «*электрический эфир*» пассивен относительно движения и для того, чтобы такое «*облако*» заставить двигаться необходимо приложить электрическую разность потенциалов – электрическое напряжение или электрическое давление. И это экспериментально подтверждено, что ток и звук обусловлены принудительным движением-давлением под действием **разности потенциалов (электрических и механических)** волноводов для электронов и нейтральных атомов – электрического напряжения и механического давления (разность гравитационных потенциалов) соответственно. Причём свойства тока и звука сильно зависят от параметров воздействия на вещество постоянных и переменных значений электрического напряжения и механического давления, т.е. скорости изменения электрического и механического потенциала, что приводит к рождению монополей, пульсирующих с различной частотой.

Затронутые Д. Кили и А. Ф. Кладовым вопросы дезинте-

**грации** и преобразования вещества (**механические** вихроны) с освобождением внутренней энергии при воздействии на него запороговыми значениями гравпотенциалов звука и ультразвука до сих пор не определены и не **разрешены** официальной физикой. То же самое касается **дезинтеграции** и преобразования вещества (**электромагнитные** вихроны) технологиями с помощью зарядов электрическим потенциалом К. Шоулдерса, С. В. Адаменко, А. В. Вачаева и Бурлуцкого Д. С. путем воздействия запороговыми значениями фронтов наносекундных (изменение потенциалов в веществе) электрических импульсов или шаровым разрядом.

Однако самой важной **тайной** для научного сообщества остаётся вопрос **безынерционного движения** аппаратов Д. Кили, Д. Серла, В. Шаубергера, В. С. Гребенникова, и такой же подъём и перенос многотонных каменных строительных блоков<sup>10</sup> в Тибете, Египте, Флориде и других регионах при определённых условиях воздействия звуком извне на конденсированный кластер рабочего тела устройства или каменного блока – каков механизм нейтрализации **заряда массы** этих устройств, а также каков механизм уничтожения **силы притяжения**?

**Свободные** электромагнитные и механические макро-

---

<sup>10</sup> Этой тайной овладел Э. Лидскалнин и построил в одиночку во Флориде (США) целый замок из каменных блоков, перемещая их по воздуху под аккомпанемент собственных песен и свист.

вихроны и **замкнутые** макровихроны со структурой **грав-визлектромагнитных мультиполей** – существуют ли они в природе?

Ответ таков – только волноводы из электро- и гравпотенциалов, созданные магнитными и гравитационными монополями макровихронов, являются причиной возникновения **вихревых токов** в критических состояниях в веществе и приводят к взрывам, гибели людей и уничтожению техники.

Примеры:

1. Мгновенное разъединение-соединение рубильником (эксперименты Н. Тесла) электросетей с мощным потреблением тока приводят к образованию вспышки **облака** мощного полевого **светящегося разряда** – это облако-поток рождённых магнитных монополей в **пространстве быстрого изменения электрического поля в смеси с газоподобным облаком электрического эфира**. Если разъединять рубильником специальную схему, позволяющую пропускать электрическое напряжение в потребляемую сеть с очень медленным нарастанием его величины (одна-три минуты), то никаких магнитных монополей рождаться не будет. Чем «тяжелее» эти магнитные монополи и короче время их производства, тем плотнее волноводы, которые они производят в окружающем веществе, тем плотнее концентрация светящегося электрического эфира, тем сильнее вихревые токи – это **атомно-электронный взрыв** вещества.

2. Накопление по величине холодного гравитационного монополя замкнутого механического макровихрона в машине Ж. Рено, а через него и магнитных монополей после их разрядки, привело к вихревым токам нейтральных атомов и электронов такой силы, что силой взрыва уничтожило его «перпетуум мобиле», его самого и ассистента при демонстрации этого чуда в Академии наук Франции.

3. Волноводы из гравпотенциалов порождают оболочечный холодный антигравитационный монополь вокруг внешней поверхности кластера твердого тела обычного атомно-молекулярного состава, периодически обновляемый и воспроизводимый, свойства которого были продемонстрированы технологиями в устройствах Д. Кили, Д. Серла, В. Шаубергера, В.С.Гребенникова, а также эффектами Д. Хатчисона и Н. Тесла в Филадельфийском эксперименте (его последствия просто устрашающи).

Со времени Д. Кили, Н. Тесла и Ж. Рено не дано определенных этим явлениям и его физического механизма. Решение было очень простое – **засекретить** и **запретить** по всему миру все подобные технологии и изыскания по освобождению «**свободной энергии**» и производству «вечных двигателей». Однако в развитых странах (особенно в США) секретные лаборатории продолжали заниматься такими изысканиями, и, конечно, результаты никогда не публиковались.

С одной стороны, в полной аналогии с механизмами рождения магнитных и гравитационных монополей в **мик-**

**ровихронах** рождаются мощные соответствующие заряды энергии в **макрровихронах**. Это происходит при условии «обрыва» тока уже **коллектива** электронов, ионов (дуга) или их центростремительное движение и торможение в электрическом поле. То же самое происходит при механическом ударе (гравитационный) в веществе, взрыв, вращение в замкнутом контуре системы частиц с подвижной массой частиц и т. д. При этом, чем короче время остановки-торможения тока электронов, соизмеримое с параметрами их ещё свободной подвижности, т.е. чем короче ток спада-обрыва от микросекунд до пикосекунд и мощнее ток от килоампер (коллектив и концентрация электронов) до мегампер, тем мощнее и плотнее (компрессия и интеграция заряда энергии в безмассовую форму материи магнитного монополя) рождается магнитный монополюль – нарастание даёт положительный, спад даёт отрицательный знак этого заряда энергии.

С другой стороны, в **макрровихронах** в отличие от **микровихронов** зарождение магнитных монополюлей возможно и по механизму создания гравитационного монополя звуковых квантов. Это возможно с помощью среды с подвижными частицами массы, в которой созданный гравитационным зарядом при разрядке волновод гиперзвука вовлекает в вихревое движение частички с массой имеющие электрический заряд (ионы плазмы) – этот квант вихревого тока в фазе  $1/4$  длины волны осевой имплозии в узел (зарядка) и порождает магнитный монополюль, тем мощнее, чем силь-

нее ток и разность потенциалов. Рождение гравитационного монополя в макровихронах отличается от механизма в микровихронах, что обусловлено наличием механического спина в уже имеющейся системе масс – чем больше масса и задаваемый механический момент вращения, тем выше его заряд энергии, или чем мощнее и короче удар-взрыв детонации в веществе (спин равен единице), тем сильнее последствия разрядки рождённого потока гравитационных монополей. А свойства гравитационных монополей в **макровихронах** отличаются от аналогичных монополей в замкнутых **микровихронах** (например, электронов) прежде всего интегрированным действием при поляризации также, как это происходит с механизмом рождения магнитных свойств у некоторых металлов также, как это действие наглядно описал известный самоучка Э. Лидскалнин:

*«... Из этого видно как магнит, может быть изменен и его сила может быть сконцентрирована, а также вы можете видеть, что металл не является настоящим магнитом. Реальным магнитом является субстанция<sup>11</sup>, которая циркулирует в металле. Каждая частица в субстанции, это сам по себе единичный магнит. Единичные магниты могут быть, как северного, так и южного полюса. Они такие небольшие, что могут проникать повсюду. Фактически они могут проникать через металл легче, чем через*

---

<sup>11</sup> Аналогичную гипотезу высказывал В. Гейзенберг, но относительно природы материи и энергии – их причинно-следственной связи.

*воздух. Они – в постоянном движении... магнит – это хранитель вечного движения... Магниты являются основой всего».*

Эта цитата, как и обстоятельные эксперименты Н. Тесла с исследованиями «*радиантной энергии*», впервые свидетельствуют о некой **субстанции формы энергии**, которая является сама по себе единичным магнитом (**магнитным монополю** в равновесии со своими вихревыми полями), а окружающее нас вещество и движение (энергия) является продуктом этих «*магнитов*».

Процесс проникновения звука (Д. Кили) в твердый кластер и его «*ответ*»<sup>12</sup> приводит в некоторых особых условиях к рождению и медленному (с постоянной времени процесса от нескольких минут и выше, в зависимости от значения массы) накоплению величины антигравитационного монополя, жёстко связанного с центром той системы масс, в которой это происходит. Это и есть **самое слабое** проявление форм материи, индуктирующей дебройлевскую «шубу-оболочку» в замкнуто-связанных механических вихронах, обусловленных вращением твёрдых, жидких и газообразных кластеров

---

<sup>12</sup> Звук, проникающий в тело твёрдого кластера, порождает в нём внутренние колебания атомов, вызывающие собственный звук, который под действием поля тяготения Земли по-новому ориентирует, упорядочивает спин всех атомов, а на внешней поверхности кластера растёт собственный антигравитационный монополю, компенсирующий поле заряда массы. Пока действует внешний звук, в этот внутренний процесс вовлекается увеличивающееся количество атомов, и так до полного предела, пока полностью не будет экранировано поле заряда массы этого кластера. Затем внешний активатор можно на время убирать.

вещества (рабочего тела в устройствах) или подвижных микро-частичек, входящих в них. В данном разделе пойдет речь и об этой форме материи.

Подведем итог – что характеризует кластер атомно-молекулярного вещества, находящегося на поверхности Земли?

1. Собственное гравитационное поле вокруг кластера, взаимодействующее с полем тяготения Земли проявляет у него **заряд массы**, измеренный в системе измерений СИ. Поля кластера сильно отличаются по форме от вихревых полей фотона, электрона и других элементарных частиц. Плотность кластера зависит от агрегатного состояния кластера и определяется отношением массы к занимаемому ей объёму, а в общем характеризуется регуляризованной **плотностью** размещения зёрен-потенциалов на их волноводах и плотностью их размещения друг относительно друга. Это наглядно демонстрируется состоянием нейтрона – в области сильного гравитационного поля вблизи ядра Земли он имеет плотность порядка  $10^{15}$  г/см<sup>3</sup>, а на поверхности Земли он распадается с образованием атома водорода – его объём увеличивается в  $10^{15}$  раз. Также происходит и с другими химическими элементами, родившихся путем распада ядра ЧСТ, что приводит к расширению объёма Земли. Поэтому средняя плотность даже твердого вещества кластера на поверхности Земли не превышает 20 г/см<sup>3</sup>. Большое разнообразие

физических свойств<sup>13</sup> кластеров порождает многообразие их вещественных форм.

2. Электрическое поле внутри и вокруг кластера **в целом электронейтрально** и невидимо в этой же системе измерений, что позволяет отдельным кластерам объединяться в большие кластеры – благодаря чему и возможен механизм объединения атомно-молекулярного вещества в твёрдое и жидкое тело. Электрическое поле электронейтрально и за пределами атома. Атомное ядро проявляет **электрический потенциал с положительным** знаком и излучает вокруг себя электрический эфир (электрические зёрна-потенциалы с положительным знаком). Благодаря такой стабильно существующей частице, как электрон с его характерным вихревым размером (на три десятичных порядка) гораздо большим размера атомного ядра, образуются атомные оболочки из электронов, излучающие электрический эфир с противоположным знаком и компенсирующие на ноль излучение заряда ядра атома. При сильной поляризации атомов, например, высоким напряжением в трансформаторе Н. Тесла, возможно разделение облаков двух знакового электрического эфира с рождением *«газоподобного светящегося белого облака»* одного знака в виде соответствующих **эманаций**<sup>14</sup>,

3. Суммарное стационарное магнитное поле кластера

---

<sup>13</sup> Из перечня – атомный вес, электрический заряд ядра, форма молекулярного соединения, электропроводность, плотность, магнетики-диамагнетики и т. д.

<sup>14</sup> <https://www.youtube.com/watch?v=i5x8QwEawLc>

также **нейтрально**, но может быть поляризовано с образованием у некоторых металлов постоянного направленного магнитного поля и выводом его наружу. По причинно-следственному соотношению между парой гравитационных, электрических полей или магнитным, последнее является **причиной** рождения пары других.

4. Производство возбуждённого состояния внутренней структуры кластера всеми доступными природе воздействиями структурированных полей (электромагнитным и звуковым излучением, присутствием в нём радиоактивных атомов) проявляет зарождение в его объёме **электрических токов** и холодных **антигравитационных оболочек-зарядов** вокруг его замкнутой поверхности и т. д.

5. Такой кластер всегда является **приёмником** или **источником** тех или иных полей, как с большим дальностью действия (гравитационное поле), так и малым (электрическим), находящимся только в пределах его атомов.

6. Неоднородности в структуре и тип материала кластера в кристаллах твёрдого тела приводит к различным его свойствам – высокотемпературная сверхпроводимость, пьезоэлектрики, электреты, ферромагнетики, пара и диамагнетики и т. д.

А перейдя от категорий материи к категории энергии ещё раз охарактеризуем формы её носителей:

– **свободные** носители энергии в виде потоков-облаков бесструктурных зёрен-потенциалов от стационарных источ-

ников и источников с замкнутым внешним контуром (например, электрон, атомные ядра), а также источники движения или заряды энергии в виде потоков магнитных монополей в электромагнитных вихрях (например, фотон),

– **замкнутые** носители энергии в виде поляризованных магнитных и гравитационных монополей со структурой гравиелектромагнитных монополей и диполей, движущихся в замкнутых контурах элементарных частиц и ядерных оболочках атомов химических элементов,

– **замкнуто-связанные** носители энергии вихревых полей в виде зёрен-потенциалов дебройлевской «шубы-оболочки» гравитационных монополей механических макровихров, «вмороженных» во внешнюю поверхность замкнутого контура вращающегося кластера атомно-молекулярного вещества.

**Промежуточные** формы материи, известные как стабильные агрегатные состояния атомно-молекулярного вещества в форме газа, плазмы, жидкости и твёрдого тела и некоторые другие, представляют собой концентрированные скопления (кластеры), а по своей структуре являются смесью из **слабых** и **сильных** форм материи в виде тождественных микрочастиц, атомов, ионов или молекул с **плотностью**, характеризующейся числом Авогадро или Лошмидта и **температурой**, обусловленной вращательно-поступательным движением этих частиц. Такие скопления этой **пассивной** массы возможны лишь вблизи источников их производ-

ства и гравитационного удержания **активным ядром** (ЧСТ) галактик, звёзд и планет<sup>15</sup>.

В материи, окружающей **активные** ядра планет и в мантии Земли, как продукты их распада, появляются новые формы агрегатного состояния – это **пассивная** дочерняя материя в форме нейтральных ядер типа нейтрона, и **ядерно-мезонная** плазма. Пространство между активным ядром и первичной материей в форме нейтральных ядер является суть мощная гравитационная оболочка из динамичных зёрен-потенциалов с высокой проницаемостью и дальностью действия, которая и формирует центральное поле тяготения от активного ядра Земли.

### **Дискретное пространство-поле**

Кластеры из различных регулярно повторяющихся атомов или молекул, образуют одно из четырех агрегатных состояний вещества **пассивной** и **инертной** массы – твердое, жидкое, газообразное или состояние плазмы, а новое агрегатное состояние материи ЧСТ<sup>16</sup> создают **активное** состояние центральных полей тяготения, которое, взаимодействуя с полями гравитации атомно-молекулярного вещества, рождают зоны холодной плазмы и стягивают воедино пространство Вселенной. **Внешние** пространства, над такими кластерами и ЧСТ назовем **макропространствами-поля-**

---

<sup>15</sup> Астероиды не способны удерживать на своей поверхности такие микрочастицы.

<sup>16</sup> Пространства и поля ЧСТ будут детально рассмотрены в разделе 3.8.

**ми** по сравнению с элементарными **микропространствами-полями** над ядрами, атомами и электронами с их мультиполями. Гравитационные взаимодействия между кластерами начинают превалировать над электромагнитными при заряде массы более **планковской** –  $2,2 \times 10^{-5}$  грамма.

Такие пространства рождаются **внутренними** и **внешними** полями кластеров вещества, астероидов<sup>17</sup>, планет, звёзд и галактик, а также квазаров и пульсаров.

Отдельный класс внешних **макропространств-полей** образуют ядра ЧСТ (всего 0,4%), которые ещё не произвели на своей поверхности собственного достаточного количества **пассивной** массы микрочастиц для образования кластеров обычного вещества. В этот период их эволюции они активно притягивают, захватывают и поглощают внешнее вещество, в том числе, атомно-молекулярное вещество, наработанное на поверхности уже светящихся других звёзд или газожидких планет, т.е. образуют связанные пары пульсар-звезда, пульсар-планета, галактики или создают крупно масштабную структуру Вселенной из «стен» и «войд». Наглядную картину этого можно представить себе в виде мыльной пены, по границам пузырей которой находятся сверхскопления галактик, а в центрах пузырей находятся мощные ЧСТ. Что интересно так это то, что структура твёрдого тела рождает

---

<sup>17</sup> В настоящее время в США произведена высадка на астероид. Анализируются результаты, полученные при посадке на астероид Веста в условиях очень слабой гравитации Солнца.

аналогичную «атомную пену», в которой в пустом электрическом пространстве атома в центре находится ядро, а по поверхности сферы атома расположены его электронные оболочки.

Непрерывный процесс квантования-зарядки и индукции-отталкивания зерен от замкнутой поверхности таких кластеров **поляризует** окружающее вещественное пространство, превращает его в соответствующее пульсирующее, непрерывно обновляемое **внешнее** поле и создаёт динамически распределённую плотность соответствующих потенциалов поля – **эквипотенциальные** поверхности. Суммарные **внутренние** поля таких кластеров определяют его физические свойства и обусловлены плотностью<sup>18</sup> распределения потенциалов.

### **Гравитационное пространство-поле**

Ярким примером-детектором существования технического гравитационного эфира пространства-поля оболочки холодного антигравитационного монополя вокруг поверхности **возбуждённого** твёрдого тела в центральном поле тяготения Земли являются устройства-гравитолёты Д. Кили, Д. Серла, В. Шаубергера, В. С. Гребенникова, а также Филадельфийский эксперимент Н. Тесла и Д. Хатчисона. Они также демонстрируют рождение оболочки-объёма про-

---

<sup>18</sup> Сами по себе атомы и ядра атомов – это относительно пустые пространства по сравнению с размерами магнитных монополей, их объёмы геометрически «надуты» из соответствующих зёрен электропотенциалов.

странства-поля вокруг своего источника – это замкнутые индуктированные вращением вещественных кластеров **носители** «шубы» дебройлевских квантов волн. Они отличаются как по механизму производства, так и по структуре уложения, размещения и излучения зёрен-потенциалов в пространстве при формировании их зарядов и внешнего поля от него. На практике это явление широко известно, как эффект Джанибекова, а указанная «шуба», как жёстко связанные с массой волноводы разряда гравитационного монополя, в пространстве вокруг гайки-барашка, управляет движением (вихревой ток) центра масс источника в форме исполнения механического «кульбита» -**переворот спина**. «Тарелки» совершают безынерционный волновой полёт под действием опорных потенциалов специального асимметричного тороидального поля вокруг них в третьем поле (поле тяготения Земли).

Первичное объёмное **холодное гравитационное макропространство-поле** в расширяющейся Вселенной создаётся вокруг первичных чёрных сферических тел (ЧСТ-квазары, ЧСТ-пульсары), которые выпадают из атмосферы нашей Вселенной. Эти ЧСТ могут быть образованы только в невещественном пространстве путём преобразования всей длины поступательного **самодвижения**-трека волновода из электропотенциалов фотона в **самовращательное** движение рождающегося сфероида-клубка переменного и нарастающего радиуса. Одновременно следует заметить,

что аналогичное количество зёрен-потенциалов, какие аккумулируются в бесконечно длинном фотоне, а затем сворачиваются в сверхплотное ЧСТ, может произвести и только один протон, отдельно размещённый в невещественном пространстве, но уже в объёме вокруг себя и родить соответствующее пространство-поле бесконечное по объёму, но очень разрежённое по типу вакуума Вселенной – два полных антипода.

Как только ЧСТ «упало» в **вещественное** пространство нашей Вселенной в форме **самовращающегося** сферического клубка, начался обратный процесс, его распад<sup>19</sup> и образовались переменные гравитационное, электрическое и магнитное поля – связанный механический и электромагнитный **гипервихрон** с его полями. Во время притяжения ЧСТ к центру (скопления Галактик) ближайшей наибольшей скопившейся **пассивной** атомно-молекулярной массы, **активная** ЧСТ и, соответственно, объём наиболее эффективного его гравитационного поля всё время увеличивается по величине при постоянном внешнем диаметре. Это обусловлено очень большой длиной волноводов, более  $10^{28}$  см, что соответствует времени жизни движущихся в волноводах из цен-

---

<sup>19</sup> Имеется в виду что, вначале идёт прямой процесс прямолинейного движения, затем после свёртывания в сферическую катушку идёт обратный процесс в силу гравитационного сжатия волновода в центре, происходит обратная квантовая генерация вихронов из потенциалов-зёрен волновода и их движение со скоростью света, но уже по искривлённому волноводу к внешней поверхности ЧСТ, которые вылетят из него лишь только через 14—30 миллиардов лет.

тра к поверхности электромагнитных квантов до 14 миллиардов лет и более. Производство нейтронов или излучение длинноволновых квантов на поверхности ЧСТ происходит только по истечении этого периода времени. Движение такого потока внутренних квантов от центра к поверхности в течение указанного времени порождает **самовращение** ЧСТ в целом. Однако, при этом, наибольшая часть активного поля излучения из зёрен-гравпотенциалов (имитация заряда массы с противоположным знаком или **тёмная энергия**) до 80% индуктируется этими собственными квантами при движении по кривым волноводам на поверхность сфер, вызывая их **самовращение** по механизму движения «**беличьего колеса**». Поэтому большие по размерам ЧСТ, попав в некоторое крупное шаровое скопление звёзд примерно одинаковой величины, становятся ядром **спиральной** Галактики. Спирали звёзд и газопылевых туманностей в таких Галактиках, сходящиеся рукавами к центру, и образованы всё время увеличивающейся массой и силой поля такой ЧСТ, в отличие от круговых и эллиптических орбит планет вокруг звёзд, ядра которых уже давно находятся в стадии производства нейтронов и долгое время имеют практически постоянную или **уменьшающуюся** массу. ЧСТ из коротковолновых фотонов (выше 100—500 МэВ), способные производить потоки нейтронов, рождают звёзды и планеты (0,4%) с обычным атомно-молекулярным веществом, а вместе с газопылевыми туманностями-облаками

и определяют всего 4.9% суммарного визуально регистрируемого вещества. ЧСТ из длинноволновых фотонов рожают мощные квазары, которые не способны образовывать нейтроны. Именно с этим эффектом связано 95,1% формирование полей **тёмной массы** и **энергии** во внешних и промежуточных слоях Вселенной. В самых внешних слоях происходит накопление и взаимное отталкивание друг от друга ЧСТ (квазары и пульсары), имеющих одинаковые знаки гравитационных полей. Между ними размещены скопления и сверхскопления галактик, образующих «стены», которые являются связующим для «склеивания» в одно целое пространства нашей Вселенной.

**Протяжённость полей.** Практически установлено, что наиболее эффективное поле центрального **активного** тяготения Земли распространяется до полутора миллионов километров. Установлено и то, что поля собственного **пассивного** тяготения астероидов отличаются по протяжённости и качеством притяжения от центральных полей активных планет и Солнца, т.е. практически притяжение к астероидам таких атомно-молекулярных кластеров, какими являются спускаемые аппараты, определяется силами эффекта Казимира в центральном поле Солнца. Пока отсутствует калибровка соответствия размеров ЧСТ размеру эффективно-го дальнего действия центрального поля. Почему то до сих пор не измерены экспериментально и скорости распространения гравитационных, электрических и магнитных полей. Но уже

измерены эффективные **пределы** дальнего действия **стационарных** источников и электромагнитных **фотонов** – они разные. Это доказывает различный **механизм** и, соответственно, скорость распространения этих полей.

Протяжённость распространения **активных** гравитационных полей зависит от размеров и плотности ЧСТ и сравнима, в **минимуме**, с видимыми размерами Галактик, планет со спутниками и звёздных систем, содержащих некоторое количество планет, типа Солнечной системы или системы планет Юпитера или Сатурна. При этом, последние газожидкие планеты с относительно меньшим количеством наработанного атомно-молекулярного вещества и большим по размеру ЧСТ сильнее отталкиваются от ЧСТ Солнца, а поэтому дальше находятся от него, чем планеты земной группы Марс, Земля, Венера и Меркурий.

### **Гравитационные аномалии.**

Измерения стационарных гравитационных аномалий (ГА) – это отличия от средней величины ускорения свободного падения. В некоторых регионах Земли, например, в США и в РФ, в местах расположения гравитационных аномалий деревья (фото 3.1) растут вдоль излома силовых линий такого поля и указывают на их направления. В. С. Гребенников очень детально изучал воздействие потоков гравитационного поля на прорастание семян и на направление роста корней в почве.



Фото 3.1. Искривления стволов деревьев в аномальных зонах – Санта-Круз, Медведицкая гряда и Заколдованная роща.

Санта-Круз, США. Это действие на искривления стволов гравитационным полем Земли в виде **воронки** диаметром 50 метров. На первом фото 3.1 слева показано его действие на рост деревьев в этой зоне. Здесь и вода течет и даже камни катятся не вниз, а вверх.

На втором фото 3.1, посередине – деревья на Медведицкой горе, РФ. На последнем фото 3.1 – деревья в Заколдованной роще, Лесочек. Вот, что пишет о своих исследованиях этого явления В. С. Гребенников с помощью собственного **интеллектуального детектора, как у Кили и Тесла.**

*«...Вроде бы заложил уши, ни с того ни с сего закисло во рту, в глазах затуманилось, и голову слегка как бы закружило. Нагнулся, присел на корточки – ощущения усилились. Поднял обломок старой ветки, отвел руку в сторону – ветка затормозилась. Однако что это? ...Поводил опять па-*

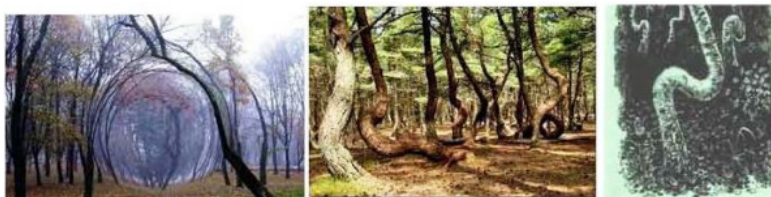
лочкой – тормозится... Поднялся, покачал веточкой – ничего; нагнулся, поводит веткой в прежнем месте, у искривленного березового ствола – там, где его изгиб, опять „**торможение**“ палочки при ее движении. „Прозондировал“ ствол выше – ничего особенного, лишь там, где он изогнут – снова „**потягивание**“, будто где-то в изгибе ствола заделан магнит, а у меня в руке не ветка, а железный гвоздь. Эти странности „**поведения**“ палочки проявлялись только в двух зонах – в глубине обеих петель, образуемых зигзагообразно изогнутым стволом. то же самое „**магнитообразное**“ протягивание, да вдобавок какие-то подергивания в руке. Через два дня – это было утро – ничего такого в „Заколдованной роще“ я не почувствовал. Через неделю, часов в шесть вечера, странные ощущения пришли снова, даже более сильные: закружилась голова, что-то мерцало в глазах. И вот что я еще установил: именно в этой зоне Лесочка было очень мало насекомых – лишь одно гнездышко муравьев-мирмик на крохотной прогалинке; мураши эти были почему-то вялыми и не защищали свое гнездо. Тогда, в Лесочке, я явно столкнулся с чем-то совершенно для меня новым – **Неведомым**».

Кроме вышеописанного, как показывает практический опыт, существуют ещё и **импульсные** отрицательные и положительные выбросы энергии **гравитационных полей** в небольших по протяжённости областях на поверхности Земли, в основном вблизи разломов.

Такие измерения, проводившиеся еще в 50-х годах прошлого века, показали, что вблизи больших гор отсутствуют положительные ГА, а в океанах, где следовало бы ожидать крупных отрицательных ГА (ведь плотность воды, заполняющей впадины океанов, в 2,5—3 раза ниже плотности горных пород, залегающих на таком же уровне на материках) ничего подобного не наблюдается.

В настоящее время получены многочисленные и уточняющиеся карты гравитационных полей Земли, на которой как на рентгеновском снимке видны **тени отрицательных аномалий**, обусловленные наиболее сильным поглощением потоков зёрен-потенциалов **плотным** веществом в мантии, рельефы гор из **обычного** вещества и **разломы** (пустоты) в мантии и коре Земли при просвечивании их центральным полем активного ядра Земли. Наибольшие отрицательные стационарные гравитационные аномалии обнаружены в Индийском океане и на Восточном побережье Канады. Наряду с такими стационарными аномалиями имеется бесчисленное множество периодических коротких выбросов и медленно меняющихся аномалий<sup>20</sup>, свидетельствующих о непрерывном плотностном перераспределении и фазовых превращениях масс при их движении от мантии к коре. Аналогичные тени отрицательных аномалий от центрального гравитацион-

---

<sup>20</sup> Аномалии в Санта-Круз, Калифорния и на берегу озера Салантина, вблизи города Чарата, Аргентина, где желающие туристы испытывают на себе действие периодической (раз в неделю) и мгновенно возникшей невесомости – подбрасывает на высоту до трёх метров кверху.

ного поля Земли обнаружены и на обратной стороне Луны.

Источники гравитационного поля бывают следующие:

– центральные, ядра ЧСТ из плотного ядерного вещества, типа нейтрона, но очень больших диаметров – это квазары и пульсары, источники активного центрального **поля тяготения** имеют (условно) знак поля **плюс** и излучают в 4л поток зёрен-потенциалов такого же знака,

– рассеянные в форме кластеров ядерно-атомно-молекулярного вещества, образующие **инертно-пассивную** массу из атомов имеют знак **минус**, встречаются в виде газопылевых туманностей, астероидов, комет, метеоритов и Луны – взаимодействия путём поглощения потоков зёрен-потенциалов со знаком плюс или интерференция противоположных по знаку зёрен-потенциалов,

– наработанные распадом собственного ядра ЧСТ, кора и мантия, «жидкое» ядро планеты образуют **пассивную** массу, находящуюся в поле ещё **активного** ядра планеты, имеют собственное поле со знаком **минус** – взаимодействия путём поглощения или интерференция потоков противоположных потенциалов,

– источники гравитационного поля **смешанного** типа – это звёзды и геологически активные планеты, имеющие конкурирующие по величине знаки зарядов,

– незначительные по величине дополнительные гравитационные монополи, индуктированные вращением и жёстко связанные с вращающимся ядром звёзд и планет, незначи-

тельно изменяющие по величине его внешнее поле,

– потоки гравитационных полей, зарегистрированные детектором<sup>21</sup> В. С. Гребенникова, от кластера-источника полостных структур (эффект полостных структур ЭПС).

Поля, соответствующие этим макроисточникам – это различные поля тяготения с разными<sup>22</sup> по знаку, дальности и по излучающей способности потенциалов.

**Самый острый вопрос современности – существуют ли антигравитационные поля?**

С позиций САП такие поля должна создавать **антиматерия**. Однако поиски таковой во всей Вселенной не привели к положительному результату. Но вместо неё найдены **природные невидимые-тёмные масса и энергия (95,1%)**, которым уже сейчас приписывают свойства пропавшей **антиматерии** – по характеру взаимодействий с обычной материей, по знаку заряда массы, по форме, по дальности и плотности потока внешних полей, стягивающих в единое целое Пространство Вселенной. На поверхности Земли конкурируют два **природных** гравитационных поля с противоположными знаками – центральное дальностное поле ядра ЧСТ и рассеянное короткодействующее поле различных кластеров атомно-молекулярного вещества. При **вра-**

---

<sup>21</sup> В. С. Гребенников, книга «Мой мир», Copyleft 2006, Ted Beer, стр. 230.

<sup>22</sup> Луна, как источник только инертной массы, даёт «тень» центральному гравитационному полю Земли на её невидимой стороне, и даже большие астероиды не стремятся к взаимному притяжению по закону Ньютона в известном поясе, а равномерно распределены на нём.

**щении** таких кластеров возможно порождение **технических** гравитационных полей вокруг их поверхности **обоих знаков**, несмотря на то, что такие кластеры обладают лишь **природным** короткодействующим гравитационным полем. Причём **техническое** (путём вращения) антигравитационное поле вокруг поверхности кластера способно полностью компенсировать его **природное** внутреннее гравитационное поле и отталкивать его вверх от центра Земли, взаимодействуя с **природным** полем тяготения. Однако у каждого **поля** должен быть свой источник даже у технических. В разделе «Механические макровихроны» подробно рассмотрены примеры таких источников.

Такую материю, как **невидимый** магнитный монополю Дирака и эфир, тоже ищут почему то уже много десятилетий.

С позиций **реального представления**, как и в случае с магнитным монополюем, необходимо просто реально уточнить **искомые** свойства этих полей. Гравитационные поля астрофизических объектов – многокомпонентны. Одна из основных компонент – центральна и имеет положительный заряд, источник которой ЧСТ. Последняя сформирована движением внутри него **от центра** квантов по волноводам с центростремительным ускорением по окружностям увеличивающегося радиуса к поверхности. Поля пассивной массы ядерно-атомно-молекулярного вещества создаются обратным движением магнитных монополюей в замкнутых объёмах атомных ядер к центру. В нашей Вселен-

ной не встречается макроядер космических объектов даже с размером более одного сантиметра, в которых такое вращательное движение частиц<sup>23</sup> в них направлено **к центру**. Однако в отличие от природы **техническое** воплощение такого **зеркального движения** возможно – это явление называется центральной или аксиально-струйной сверхтекучей **имплозией**. Так, например, рукотворная реализация такого движения существует в «репульсине» В. Шаубергера, в аппаратах Д. Кили, Ф. Свита, Д. Серла и в конвертере В. Рощина, С. Година, однозначно указывает на возможность **индукции** собственного **технического холодного гравитационного монополя** со значением его величины соизмеримой с вращающейся массой системы, направлением вектора которого можно управлять путём вращения магнитного кластера по часовой или против часовой стрелки. В природе же существуют лишь индуктированные гравитационные монополи обоих знаков. Однако поля от ядер ЧСТ более дальнедействующие и обусловлены размером источника в  $10^{15}$  раз больше атомных ядер любого размера кластера атомно-молекулярного вещества. Другими словами, есть реальная возможность решения этой задачи с помощью **технических средств** и на основе действующих законов в природе нашей Вселенной.

---

<sup>23</sup> В микромире такое движение реализуется при зарядке вторичного магнитного монополя в вихроне фотона, при движении магнитного монополя в микровихроне электрона и т. д.

## Электрическое пространство-поле.

Аналогичный пример-детектор пространства-поля **электрического** эфира демонстрирует **тонкая полоска бумаги**<sup>24</sup>, согнутая пополам и подвешенная за этот перегиб на тонкой нити. При контактной подаче на неё потенциала электростатического электричества её лепестки расходятся в разные стороны по оси перегиба, показывая увеличение объёма-поля между ними. Можно и другим способом продемонстрировать произведенное пространство-поле даже на кухне. Взяли рулон прозрачных полиэтиленовых мешков, оторвали один мешок, согнули его пополам и взяли его за верхнюю согнутую кромку – половинки раздвинулись друг от друга почти горизонтально. Здесь поле **невидимо**. Далее на примерах (фото 3.2) будет показано, что такое поле может быть и полупрозрачным, и мерцающе светящимся, и подобно эманации «*белого пламени*»<sup>25</sup> в зависимости от плотности концентрации разделённых друг от друга зёрен-электропотенциалов из вещества кластера.

---

<sup>24</sup> Самое дешёвое наглядное пособие в средней школе.

<sup>25</sup> Эманации электрического эфира из большой массы медных проводов, о котором много рассказывал и демонстрировал Н. Тесла – [https://www.youtube.com/watch?v=KzV\\_XuNzKoI](https://www.youtube.com/watch?v=KzV_XuNzKoI)



Фото 3.2 Выбросы белого газоподобного облака-пламени из зёрен-электростатических потенциалов при коммутации-отключения высоковольтных линий электропередач. Вспыхнувший огонь (справа) от переброшенного облака электрического эфира.

Чем отличаются свойства этой **холодной** светящейся *газоподобной* субстанции<sup>26</sup> от горячей атомно-молекулярно-ионной плазмы, например, облако пламени огня?

Большие её концентрации в большом по объёму кластере при контакте с веществом (фото 3.2) ведут к пожарам и даже взрывам.

---

<sup>26</sup> Эдвин Грей строил свои генераторы на основе такого *холодного электричества*, которое в отличие от горячей атомной плазмы состоит из электрических зарядов лишь одного знака.

В САП считается, что электрон – «*атом*» электричества, как непознанное явление природы. Но в этой книге раскрывается полная суть электричества, где «*атомом*» электричества является **бесструктурное** зерно-электропотенциал, а не электрон. Кластер -облако из таких зёрен-электропотенциалов и образует электрический эфир (показан на фото 3.2) со своими специфическими свойствами. Электрон же является стабильным продуктом уже **структурированной** материи, который рожден высокочастотным магнитным монополем замкнутого микровихрона.

Однако и то и другое явление попадает под определение **заряда электрическим потенциалом**. Основные определения электричества даны Б. Франклином, Р. Симмером, М. Фарадеем и Н. Тесла.

К 1749 г. теория электричества Б. Франклина была завершена. В письме Коллинсону от 29 июля 1750 г. он так формулирует ее основные положения.

*«1. Электрическая субстанция состоит из чрезвычайно малых частиц, так как она способна проникать в обыкновенную материю, даже в самые плотные металлы, с большой легкостью и свободой, как бы не встречая при этом сколь-либо заметного сопротивления.»*

*3. Электрическая субстанция отличается от обыкновенной материи в том отношении, что частицы последней взаимно притягиваются, а частицы первой отталкиваются друг от друга...*

4. И хотя частицы электрической субстанции взаимно отталкивают друг друга, они сильно притягиваются всей прочей материей.

6. Таким образом, обыкновенная материя по отношению к электрической жидкости является как бы своеобразной губкой...

7. Но в обыкновенной материи содержится (как правило) столько электрической субстанции, сколько она может заключать в себе. Если прибавить ей этой субстанции еще, то она разместится снаружи, на **поверхности**, и образует то, что мы называем электрической атмосферой; в этом случае говорят, что предмет наэлектризован.

...

15. Электрическая атмосфера принимает форму того предмета, который она обволакивает...».

Франклин показывает, что электрическая атмосфера обволакивает шар равномерно, с остриев ее легче отобрать, чем с граней. Он демонстрирует стекание электричества с острия на различных опытах. По Франклину в каждом теле содержится особое электрическое вещество (флюид, как тогда говорили), что-то вроде электрической жидкости: — «Частицы этой электрической жидкости отталкиваются друг от друга, но сильно притягиваются частицами тела, так что всякое тело действует на электрическую жидкость подобно губке, втягивающей в себя воду (частицы электрической жидкости много меньше частиц самого те-

ла, иначе они не могли бы проникать внутрь тела). Но присутствие электрической жидкости в теле не делает его наэлектризованным, если она содержится в теле в некотором, так сказать, нормальном количестве.

При натирании же одного тела другим часть электрической жидкости перетекает из одного тела в другое, вот тогда-то оба тела и становятся наэлектризованными. То тело, в которое электрическая жидкость перетекла и в котором поэтому создается ее избыток по сравнению с нормальным количеством, становится обладателем стеклянного электричества. Второе тело, в котором электрической жидкости меньше нормального количества, заряжается смоляным электричеством».

Однако Франклин дал этим двум видам электричества другие названия. **Стеклянное** электричество (им обладают тела с избытком электрической жидкости) Франклин назвал положительным, а **смоляное** (которым обладают тела с недостатком электрического флюида) – отрицательным. Эти названия, как известно, сохранились до наших дней в терминах Трибоэлектричество, впрочем, как и другие термины, введенные в науку об электричестве Франклином: заряд, разряд, конденсатор, батарея, проводник и т. д.

Существенно, что в теории Франклина электричество является субстанцией, которую нельзя создать или уничтожить<sup>27</sup>, а можно только перераспределить. Закон сохранения

---

<sup>27</sup> Аннигиляция противоположных по знаку электрических зерён зоной холод-

электрического заряда – основное положение теории Франклина.

Другое объяснение было предложено в 1759 году англичанином Робертом Симмером. Поводом для этого послужили довольно занятные наблюдения, проведенные им. Симмер имел обыкновение носить две пары чулок: – *«черные шерстяные для тепла и белые шелковые для красоты. Снимая с ноги сразу оба чулка и выдергивая один из другого, Симмер видел, как оба чулка раздуваются, воспроизводят форму ноги и притягиваются друг к другу. Однако чулки одного цвета, как черные, так и белые, друг от друга отталкиваются. Если держать в одной руке два белых, а в другой два черных чулка, то при сближении рук взаимное отталкивание чулок одного цвета и притяжение разноцветных приводит к забавной возне между ними, чулки противоположных цветов как бы набрасываются друг на друга и сплетаются в один причудливый клубок».*

Эти наблюдения и привели Симмера к заключению, что в каждом теле имеется не одна, а две электрические жидкости – положительная и отрицательная, содержащиеся в теле в одинаковых количествах. При натирании двух тел какая-то из них может перейти из одного тела в другое, тогда в одном теле окажется избыток одной из жидкостей, а в другом – ее

---

ной безмассовой плазмы приводит к стягиванию объёмных зарядов ядра и атомных оболочек и определяет размер атома, его электронейтральность. Об этом же свидетельствует закон Кулона.

недостаток. Оба тела станут наэлектризованными **противоположными по знаку** электричествами.

Рихман и Ломоносов не приняли теории Франклина. Ломоносов разрабатывал свою теорию электрических явлений, в которой сделал попытку объяснить электричество движением частиц эфира – **реально** эфир это продукт, воспроизводимый элементарными частицами при их жизни с замкнутым контуром, который периодически обновляется магнитными монополями. По современным представлениям САП, можно констатировать, что если Франклин предвосхитил будущую электронную теорию, то петербургские академики предвосхитили будущую теорию поля Фарадея – Максвелла. Более подробнее эти явления описал М. Фарадей в своем трёхтомном труде об электричестве – разделы 1169—1178, 1299, том 1, 1949 год, АН СССР.

А доктор Эткин, анализируя явления радиантного электричества Н. Тесла пришёл к следующему заключению:

*«Когда такое устройство было настроено в „резонанс“ путем изменения зазора в разряднике, вдоль катушки (поперек виткам) возникал поток газоподобного светящегося белого облака, скользящего по поверхности катушки, не проникая вглубь проводников, и срываясь с торца катушки в виде белых мерцающих разрядов. При этом импульсы этого света спокойно текли через систему, подобно газу в трубе. Тесла назвал это специфичное явление „скин-эффектом“, а сам поток энергии – „холодным“ (радиантным) электри-*

чеством. При применении конусообразных вторичных катушек его поток удавалось концентрировать и направлять. Будучи очень похожим на свет, он тем не менее обладал свойствами, которых обычные поперечные электромагнитные колебания не имели. В частности, „радиантные“ излучения не фотографировались (только при очень длительных экспозициях появлялись намеки на что-то подобное потоку). При направлении потока „холодного электричества“ на медные пластины в них возникал ток смещения, равнозначный сильному току. Однако при этом ни в проводах катушки, ни в пространстве между ней и пластинами ток не улавливался. Этот поток был нейтральным по отношению к электрическим **импульсам** в **сто** и более микросекунд, эти волны вызывали перемещение физических тел и взрыв (испарение) тонких проводников, а также ощущение боли у оператора, отделенного от источника прочной диэлектрической перегородкой. Изменением напряжения и длительности импульсов трансформатора Тесла можно было либо нагревать комнату, либо охлаждать её. При этом более короткие импульсы порождали течения, наполнявшие комнату прохладными потоками, и сопровождалась появлением ощущения тревоги и беспокойства. Ещё одной особенностью „холодного“ электричества было так называемое „фракционирование“: в параллельной цепи, состоявшей из цепочки ламп накаливания, шунтированных толстой медной шиной, электроны двигались по пути наименьшего

сопротивления (через шунт), вызывая его нагрев, а „холодный“ ток – напротив, предпочитал наибольшее сопротивление (лампы). То же наблюдалось и в катушках трансформатора Теслы. Поток „холодного“ электричества передавался по одному проводу, вызывая тем не менее в обычных лампах накаливания и в лампах со сгоревшей нитью свечение, подобное по яркости дуговой лампе. Эти потоки проникали через металлические экраны, непрозрачные для обычных ЭМВ. Провода, подключенные на выход катушки, при погружении вертикально в масло вызывали движение масла и образовывали не его поверхности полость глубиной до 5 см. Ни один из этих энергетических эффектов ему не удавалось получить при помощи обычных гармонических электромагнитных колебаний высокой частоты. Это было открытие совершенно нового вида электричества. При этом Н. Тесла обратил внимание на значительное увеличение отдаваемой устройством в окружающую среду мощности по сравнению с той, что отдает сам генератор. Источник этой дополнительной мощности он и назвал „природным электричеством“, связав его с эфиром и противопоставив его обычному электрическому току, как потоку электронов».

### **Электричество в живых организмах**

М. Фарадей проводил опыты над электрическим скатом и установил, что электричество, создаваемое специальным органом этой рыбы, совершенно тождественно электричеству, получаемому от химического или иного источника, хо-

тя является продуктом деятельности живой клетки. Электрических скатов насчитывается более 30 видов. Эти мало-подвижные обитатели дна, размером от 15 до 180 см, распространены главным образом в прибрежной зоне тропических и субтропических вод всех океанов. Затаившись на дне, иногда наполовину погрузившись в песок или ил, они парализуют свою добычу (других рыб) разрядом тока, напряжение которого у разных видов скатов бывает от 8 до 220 вольт. Электричество<sup>28</sup> у ската вырабатывается в особых органах, своеобразных «электрических батареях». Они находятся между головой и грудными плавниками и состоят из сотен шестигранных столбиков студенистого вещества. Столбики отделены друг от друга плотными перегородочками, к которым подходят нервы. Верхушки и основания столбиков соприкасаются с кожей спины и брюха. Нервы, подходящие к электрическим органам, имеют внутри «батареи» около полумиллиона окончаний. ним. Электрический орган состоит из множества колодцев, идущих вертикально по отношению к поверхности тела, так, что они напоминают соты. Каждый такой колодец, состоящий из 375 и более дисков, наполнен студенистым веществом. Диски эти выполняют ту же функцию, что электроды в батарее, и больше всего напоминают самый примитивный вольтов столб – серебряный и цинковый диски, разделенные влажным сукном, – из которого возникли современные батареи. К этим органам из осо-

---

<sup>28</sup> <http://shnurok14.narod.ru/Animals/TeniVMore/10.htm>

бой «электрической доли» мозга ската ведут четыре больших нервных ствола. Эти стволы разветвляются в сложную сеть тонких нервных волокон, соединенных с дисками.

Для сравнения скоростей распространения полей электричества приведем следующий пример. Скорость распространения электростатического поля от стационарного электрического заряда напряжения, как установил Н. Тесла<sup>29</sup>, составляет 471 240 км/сек, т.е. больше скорости света. А вот перенос **электростатических потенциалов** волноводами магнитных монополей, т.е. вихревыми полями, вдоль длинного металлического проводника осуществляется со скоростью света.

## **Магнитное пространство-поле**

Ярким примером-детектором существования динамического пространства **магнитного** эфира из излучаемых квантов пространства-поля (магнитных зёрен-потенциалов) двух источников служит возрастающая упругость промежутка между двух сближающихся одинаковых полюсов стационарных магнитов. Этот процесс можно охарактеризовать, только как непрерывно **увеличивающийся** объём за счёт **при-**

---

<sup>29</sup> Тесла полагал, что он открыл новый вид электричества, обладающего особыми свойствами. В своем патенте №787, 412 «Искусство передачи энергии через естественные среды» (от 18 апреля 1905 года) Тесла заключил, что средняя скорость волн, распространяемых его прибором, составляла 471 240 км/сек. Получается, что при известной скорости света равной 300 000 км/сек, способ трансмиссии, о котором говорил Тесла, представляет собой нечто иное, чем стандартное электромагнитное излучение. Подобные специфические продольные волны «свободной энергии» распространяются быстрее скорости света.

**бывания** одинаковых по знаку **потоков магнитных зёрен-потенциалов** – однонаправленный ток.

Это свойство проявляется одинаковым образом, как для одного полюса, так и для другого. Более подробно свойства магнитных монополей и сравнение их свойств со свойствами магнитных полей стационарных постоянных магнитов рассматривались в первой части книги.

Таким образом, источник производит зёрна-потенциалы и излучает их перпендикулярно своей замкнутой поверхности, а таким образом рождает пространство-эфир, при этом, является их проводником, и вместе они образуют **вещественное** пространство. Если бы источники **заряда** не излучали бы непрерывно изменяющееся собственное поле, то вокруг таких источников не происходило бы движения астрофизических объектов, не было бы Галактик и звёздных систем, содержащих планеты и их спутники, не было бы северного сияния и молний, линейных и шаровых, синих струй, спрайтов и эльфов, не было бы стабильных ядер химических элементов и электронов, не было бы атомно-молекулярного вещества и т. д.

Зёрна-потенциалы **стационарных** источников с одним замкнутым контуром (например электрон) излучаются им в момент их периодического обновления пульсирующими магнитными монополями и далее суммируются в общее для всех таких источников – это **третье** свойство. **Излучение** сферического слоя одноимённо заряженных зёрен-грав-

потенциалов ЧСТ со скоростью во много<sup>30</sup> миллионов раз превышающей скорость света перпендикулярно поверхности макроисточника – это **четвёртое** свойство таких потенциалов.

Потенциалы с поверхности макроисточников атомно-молекулярного вещества излучаются каждым контуром отдельно, входящих в него микрочастиц, образуя суммарный поток над его внешней поверхностью. Потенциалы самовращающихся ядер ЧСТ излучаются многоконтурными оболочками, составляющими структуру нейтронных звёзд.

Ядро зёрен, собственно квант потенциала – это **квант аморфного** пространства (**пятое** свойство) способное при удалении от источника соответственно увеличиваться в объёме, не изменяя при этом значение величины потенциала. Потоки квантов пространства с противоположным знаком при их взаимной аннигиляции способны уменьшать объём поля, образуя физические силовые линии и силу притяжения. В этом проявляются корпускулярные свойства бесструктурной частицы, как элемента строения структуры дискретного пространства. Это свойство подтверждает и механизм производства интерференции электромагнитных волн от двух переменных источников излучения, а также механизм интерференции полей двух стационарных источников с рождением силовых линий.

Режим излучения потенциалов в  $4\pi$  пространство носит

---

<sup>30</sup> По Лапласу – в 50 миллионов раз.

периодически пульсирующий характер – это **шестое** свойство зёрен – непрерывное периодическое производство и излучение таких квантов. Этот процесс носит **непрерывный** характер на всё время жизни этого стационарного источника, формируя динамически объёмное пульсирующее и вновь обновляемое внешнее поле. В процессе рождения и излучения новых зёрен – квантовании зёрен-потенциалов стационарных источников, участвуют магнитные и гравитационные монополи. Вновь образованные зёрна стационарно размещаются на квантованной одно контурной поверхности, выталкивая старые зёрна контура после очередного обновления, которые излучаются со скоростью много большей скорости с света.

Квантование, обновление и излучение производят бесконечно большое, но фиксированное и конечное количество зёрен-потенциалов в единицу времени (**потока**) через **замкнутую** сферическую поверхность стационарного источника. Таким образом, на любом сколь угодно удалённом от источника расстоянии в замкнутом сферическом единичном слое с увеличивающейся толщиной зерна, находится первичный индуктированный контур зёрен-потенциалов (это **седьмое** свойство) в точности равный разовому полю виртуального заряда энергии источника, т.е. в пространстве с удалением размывается «контрастность» первичного образа. Это реализуется следующим образом. Конкретное первичное **количество** зёрен, расположенных на первичном за-

мкнутом контуре источника, после выталкивания и с большой скоростью удаления от источника центрально по радиусам, равномерно распределяется в следующем единичном слое на поверхности сферы увеличивающегося радиуса  $R$  площадью  $4\pi R^2$ . С ростом расстояния  $R$  уменьшается средняя поверхностная плотность заряженных зёрен-потенциалов, размещенных в сферическом слое – поле ослабляется. Отсюда и следует зависимость интегральной силы взаимодействия, убывающей с квадратом расстояния  $R$  – реализуются известные из практики законы<sup>31</sup>. Проницаемость (дальнодействие) этих зерен различна для разных источников (**восьмое** свойство) и практически известна, как для вакуума, так и для конденсированных веществ. Самой высокой проницаемостью обладают зёрна гравитационных центральных полей – **активных** излучающих ядер ЧСТ (кварзаров и пульсаров). Дальнодействие, проницаемость и плотность потенциалов гравитационных полей астероидов, как от источников со средней плотностью камня, существенно ниже. А проницаемость зёрен-потенциалов электростатических полей, излучаемых из поверхности атомно-молекулярного вещества-источника, можно сводить к нулю с помощью металлических заземлённых экранов, тем самым создавать **экранирование-тень** внешнего поля электрически заряженного стационарного источника – сетка Фарадея, раздел 1174. Промежуточное положение между ними занима-

---

<sup>31</sup> Законы Ньютона, Кулона и другие.

ют зерна-потенциалы магнитных полей. Тень центральных гравитационных полей также можно наблюдать, но для этого необходимо наделить **физическим** смыслом понятия<sup>32</sup> **инертной, пассивной и активной** массы.

Все изложенные здесь квантовые явления в макромире указывают на то, что процесс **индукции** физических полей стационарных источников – это квантовый перенос самой слабой формы материи, **потенциалов-зёрен** со скоростью, которая много больше скорости света, но гораздо короче по радиусу дальнего действия фотонов света, что и указывает на их различный механизм образования.

Структура проквантованного зерна образована из ядра и оболочки – это **девятое** свойство. Ядро-потенциал, собственно, и представляет собой соответствующую долю величины первичного потенциала контура заряда источника. Оболочка вокруг ядра формируется из **невещественного** пространства или потенциала заряда дискретного пространства, окружающего в данный момент источник. Тогда структуру поля, окружающего такой источник, можно представить в виде чередующихся, пульсирующих и непрерывно обновляемых с соответствующей частотой сферических слоёв, с убывающей величиной, усреднённых по поверхности потенциалов – эквипотенциальных поверхностей, отде-

---

<sup>32</sup> После открытия закона Ньютона в открытой литературе неоднократно вводились математиками эти и другие понятия массы, без определения конкретного физического смысла, в том числе А. Эйнштейном, Г. Бонди, Р.Л.Форвардом.

лённых друг от друга слоями невещественного или другого окружающего источник пространства. Пространство, образованное по такому механизму с помощью зёрен-потенциалов, проявляет в больших макрообъёмах все известные интегральные свойства (**десятое** свойство) трёхмерного плоского пространства – только в трёхмерном пространстве гравитационные **силы** могут быть обратно пропорциональны квадрату расстояний между источниками. В XX веке П. Эренфест и Дж. Уитроу показали, что если бы число измерений пространства было больше трех, то существование планетарных систем было бы невозможным. Только в трёхмерном мире могут существовать устойчивые орбиты планет в планетных системах. Плотность потока зёрен-потенциалов и радиус дальнего действия центральных гравитационных полей, например, ядра Солнца, прямо пропорционален плотности материи ядра и его размеру – это **одиннадцатое** свойство потенциалов. И, наконец, **двенадцатое** свойство этих зёрен-потенциалов заключается в **аннигиляции** противоположно заряженных этих квантов, т.е. бесструктурных корпускул, при их взаимодействии с уничтожением того объёма пространства, которое они занимают, происходит полное уничтожение материи и энергии в форме вещественного пространства. Этот процесс резко отличается от аннигиляции элементарных античастиц тем, что в данном процессе **действительно** исчезает самая слабая форма материи – пространство-поле, создавая иную картину поля между дву-

мя источниками, отличную от картины поля от одного источника.

Итак, стационарные источники рождают физические центральные поля-пространства вокруг них. Эти физические поля проявляют свойства силовых пространств по известным законам и по сути являются **индикаторами** присутствия соответствующих зёрен-потенциалов. Появление в этом пространстве второго источника мгновенно образуют **силовые линии** – детекторы присутствия.

Названные свойства зёрен-потенциалов указывают на то, что эти кванты пространств, самой слабой формы материи, являются последними в ряду иерархии элементарных частиц – это доказывается процессом их аннигиляции, переводящим вещественное пространство в **невещественное**.

**Переход замкнутой и автономной системы масс от потребления энергии к её производству.**

Теперь главное, движение кванта **носителя** индуктированной энергии, как формы движения энергии **микроматерии**, возможно как в **свободном** вихревом виде (проявляемой как фотон), так и в **замкнутом** виде (проявляемой как электрон, мюон или мезоны). Первый процесс идёт путём **полного** квантового преобразования носителя – в виде магнитного монополя **фотона** или в виде гравитационного монополя-**квант звука или фонона**. Второй происходит с неполным квантовым преобразованием носителя или связанной пары со структурой **гравиелектромагнитного**

**диполя** в макроматерии, проявляемой в форме зарядовых кластеров К. Шоулдерса, кавитационных пузырьков, порождаемых ультразвуком, а также шаровой молнии т. д.

Энергия покоя в виде **заряда массы** «законсервирована» и не принимает участия во внешнем **движении**, а наоборот противодействует ему своей **инертностью** – единственно возможная форма движения энергии покоя это **кинетическая**. Форма движения фотона без массы – **самодвижение** магнитной формы энергии со спином равным единице – **безинерционная**. Кинетическая форма движения может быть только вынужденной извне и с массой покоя, которая способна породить ещё и вторичные вихроны – волны де Бройля, а при её вращении может даже изменять и величину этой массы и определённым образом влиять на её внешнее движение, т.е. **модулировать** это движение.

**В макроматерии** движение кластеров происходит с массой покоя и возможно в виде не только поступательно равномерном и поступательно ускоренном, но и вращательно-поступательном по спирали. Можно заставить вращать кластер вещества целиком, а можно и его составляющие компоненты с помощью звука, проникшего внутрь тела, обеспечить квантово вихревое механическое движение атомов вдоль волноводов, созданных макровихронами.

### **Неравновесные процессы.**

Активированное или природное самовращение кластера вещества **всегда** индуцирует дополнительный вихре-

вой монополю энергии к внешнему полю постоянного заряда массы и рождает самое слабое проявление формы материи – приобретает дополнительный носитель индуктированного заряда энергии в форме **связанного** с массой **механического макровихрона**. Если в случае покоя масса проявляется лишь в форме меры инертности (взаимодействия двух полей), то уже при вращении к массе добавляется дополнительная прибавка в форме его **продуктов** – волновод из опорных зёрен-гравпотенциалов и вторичный индуктированный гравитационный монополю механического вихрона, способные оказывать влияние на его движение. А чтобы средняя энергия этой вращающейся системы масс со спином<sup>33</sup> равным единице оставалась неизменной, этот индуктированный монополю должен произвести перезарядку на противоположный – что и наблюдается в эффекте Джанибекова, как проявление **механических** квантовых эффектов в **макроматерии**.

Другой случай вращающихся кластеров в замкнутой системе масс относится к природе распространения звука в них. После проникновения извне в эту систему внутрь потока звуковых квантов, начинается активизация и **поляризация** теплового движения всех атомов и молекул за счёт дополнительно внесённой энергии во внешнем поле Земли –

---

<sup>33</sup> В макроматерии её кластерам при их вращении также свойственно приоб- ретать спин, только он будет уже механическим и определяется не постоянной Планка, а моментом инерции.

это пример тибетского подъёма каменных блоков и других.

Аналогично зарождаются **неравновесные** процессы в устройствах с зарядом электрического напряжения (устройства с разрядниками типа электрических схем трансформаторов Тесла), а также с зарядами магнетизма (устройства с магнитными двигателями и различные системы взрыво-магнитных генераторов). Имеются и множество других примеров неравновесных открытых систем типа взрывов (ядерных, взрывов проволочек и фольг, УВиС и т.д.) и устройств типа С. Флойда, но уже на основе **электромагнитных макровихронов**. В последнем случае при достижении некоторых пределов отбираемой электромагнитной мощности у катушек в 50 Квт, возникает, как следствие, уже такой антигравитационный монополь, который уменьшает вес устройства на 90%. Такие системы масс могут находиться в одном из трёх состояний:

1. в неравновесном, с нарастанием внутренней энергии вследствие непрекращающегося внешнего воздействия, например, увеличением частоты вращения, взрыва или за счёт звука или магнитных монополей,

2. приходят в **равновесное** состояние после окончания внешнего воздействия и поддерживаются таким, вследствие большой инертности, за счёт дезинтеграции частиц рабочего тела системы путём имплозии,

3. уходят в неравновесное состояние с уменьшением внутренней энергии и затухают, например, уменьшении частоты

вращения за счёт трения или сброса излучения (звука или электромагнитного излучения).

### **Неравновесное состояние.**

В первом случае при определённых условиях неуправляемая инжекция энергии ведет к разрушению системы через **эксплозию**. Пример, эксплозии – взрыв ядерной бомбы, взрывы проволочек, электровзрывы (эффекты С. В. Адаменко, Л.А.Юткина, машина Ж. Рено и т.д).

### **Равновесное состояние.**

Во втором случае, возможны варианты в зависимости от энергоёмкости инертности (заряд энергии) всех форм материи в системе и наличия в ней специальных схем для захвата освобождённой энергии, её преобразования и вывода в нагрузку. Пример равновесного режима – ядерный реактор может работать на постоянной мощности при **равновесно** определённом количестве поглощённых нейтронов и нейтронов, выделившихся при делении топлива. Это и есть пример контролируемого **перехода** с помощью специальной схемы захвата освобождённой энергии в системе – поглотительные стержни; преобразования и вывода в нагрузку – первый и второй контур теплоотвода, электрогенераторы и т. д. Стоит только начать **увеличивать** поглощение количества нейтронов начнётся неравновесный процесс уменьшения выработанной свободной энергии, а наоборот – уменьшение поглощения приводит к увеличению выработанной энергии. Также все происходит и в устройствах Годи-

на-Рощина, Д. Серла, В. Шаубергера, А. В. Вачаева – если система масс приобрела достаточное количество вращательной энергии (пороговые системы) и вышла с помощью внешних моторов (генераторов) в режим вращения с рождением равновесной **триады** монополей макровихронов (т.е. со структурой активированного гравиелектромагнитного монополя или диполя, фазовый объём которого перерабатывает захваченное вещество рабочего тела системы), то при подключении к её схеме дополнительной схемы захвата и преобразования освобождённой энергии, она превращается из системы **потребления** энергии в источник **производства** энергии путём дезинтеграции вещества с помощью имплозии зарядов энергии в эту замкнутую систему вихревыми полями, частота и глубина проникновения которых зависит от частоты магнитных монополей первичной триады. На протяжении всего периода существования неравновесного режима с производством энергии, как **паразитное следствие** этих процессов, у системы рождаются собственные квазистационарные магнитное, электрическое и гравитационное поле, которые начинают взаимодействовать с внешними полями. Если не предпринять специальных мер для отвода этой энергии, то произойдёт **атомный** взрыв. Этот процесс хорошо исследован в реакторе Вачаева. А так как система **автономна**, то в случае устройств Серла и Шаубергера, мощный **антигравитационный монополь** макровихрона системы способен отталкиваться от центрального поля Земли и неуправляе-

мо улетать в космос. Другим **полезным следствием** этих процессов являются свойства вихревого поля этого заряда – оболочка поля такого заряда способна компенсировать заряд массы в третьем внешнем поле и сделать систему полета **безынертной**. Имеются и другие **фантастические следствия** свойства такого поля заряда – невидимость, защита от внешнего механического и ЭМВ воздействия, движение в любой по плотности вещества среде, которое с высоким быстродействием частоты этого поля дезинтегрируется, уступая свой объём движущемуся источнику.

В реакторе А. В. Вачаева, при условиях неравновесного режима работы микрошаровой молнии на частоте гиперзвука, имеется возможность кроме производства электроэнергии во внешней цепи путём захвата свободных электронов, ещё **создавать** из воды химические элементы (расщепление и последующий синтез новых атомных ядер) таблицы Менделеева. Главное – исследовать и научиться управлять **переходом неравновесного в равновесный** режим работы – от потребления энергии в её источник при **автоматическом** поддержании **равновесного** процесса за счёт освобождения внутренней энергии системы. Если научиться управлять этим переходом путем регулирования параметрами специальной схемы захвата освобождённой энергии такой **замкнутой** системы, то можно **селективно** на практике использовать те или иные его продукты, что имеет большое **прикладное** значение. Это же касается и всех других «веч-

ных» двигателей, а также электрических и магнитных схем с выработкой «**свободной энергии**».

Возможности у вращающейся системы масс с полуцелым и нулевым спином намного больше:

– с полуцелым спином (**гравиелектромагнитный монополь**), когда перезарядки не происходит, система находит выход сброса этой накопленной индуктированной энергии гравмонопольа через звук или реанимацию магнитного монополя в электромагнитном макровихроне, который уже способен к сбросу энергии через излучение электромагнитных квантов,

– с нулевым спином (**гравиелектромагнитный диполь**), когда возможна перезарядка гравмонопольа на противоположный через квантовый переход в электромагнитный замкнуто-связанный макровихрон и последующей регенерацией другого гравмонопольа с противоположным знаком.

При этом вопросы постановки задач состоят в следующем:

– каким образом задаётся энергия, вращающая такой кластер материи, т.е. какова **первопричина**?

– в какой форме рождается носитель индуктированного заряда энергии, **следствие**, а если следствие, то какое полезное или паразитное?

– рождение происходит уже в равновесном и установившемся процессе или в неравновесном?

– носитель индуктированного заряда энергии **способен**

совершить знаковую перезарядку для сохранения средней энергии системы или **не способен**?

– если **не способен**, то какой из двух возможных системе масс энергетически выгодно следовать при квантовом переходе в электромагнитный вихрон со **сбросом** энергии или с **перезарядкой** гравмонополя?

– какова исходная инертность системы масс и способен ли дебройлевский носитель изменить её?

В **равновесном** процессе с большой инертностью массы, например, атмосферное торнадо, (больше планковской и с **полуцелым** механическим спином) система способна поддерживать себя энергетически в таком состоянии, используя в зависимости от условий внутреннюю энергию микрочастиц её составляющих или энергию окружающего вещества или внешних полей, в том числе активного центрального гравитационного поля Земли. А в случае расхода энергии внутри этой системы, появляются дополнительные пути получения энергии, как за счёт расщепления более глубоких складов её энергетических ёмкостей собственного вещества или внешних полей и материи. Кроме того, если носитель индуктированной энергии не способен к перезарядке для сохранения средней энергии, то система находит другие формы **энергетического сброса** накопленной вращением такой энергии в виде электромагнитного излучения, звуком или выбросом разовых механических макровихронов в форме ударных волн, приводящим к взрыву всей системы. При

этом существует некое энергетически стабильно-равновесное состояние системы с большой энергоёмкостью заряда, как макрообъекта. Если начать отбирать от него энергию, расщепление вещества системы сдвигаются в направлении более экзотермических, и процесс можно использовать для производства энергии. Но это приводит к значительно усиливающимся вихревым полям вокруг системы (паразитное следствие), что также можно использовать для управления. Характер степени расщепления вещества зависит от состава атомов окружающих систему. При выводе системы из какого либо равновесного состояния, она распадается с высвобождением внутренней энергии.

Для систем вращающихся масс с механическим спином равным **единице** свойственно затухание такого движения по известным законам, а с нулевым спином – перезарядка механического вихрона через промежуточный электромагнитный со стабилизацией оси вращения. Примерами систем с нулевым спином являются гироскоп и роторы двигателей, а также ядра звёзд и планет. С полуцелым спином – атмосферный торнадо, летающие «тарелки» В. Шаубергера, Д. Серла, гравитолёт В.С.Гребенникова, летающие под бой барабанов каменные блоки Египта и Тибета и некоторые устройства Д. Кили. Со спином равным единице – системы масс типа стержня, гайки Джанибекова, параллелепипеда, распространение звука в среде и т. д.

Системы с зарядом электричества, магнетизма или элек-

ромагнетизма имеют аналогичные свойства, но с обязательной возможностью обратной связи переходов к механическим вихронам. Примерами этих систем являются устройства Н. Тесла, Э. Грея, С. Флойда, А.В.Вачаева, Д. Хатчисона и других.

Этим и отличаются **движения** и **изменения** энергии элементарных **частиц** от **движений** и **изменений кластеров** вещества макроматерии, как источников с собственным полем, а к каким конкретным формам проявлений этих эффектов (**процессы**) это приводит – **предмет этой части книги**.

Вновь приобретённые свойства **кластеров** атомно-молекулярного вещества, проявляемые ими после прохождении макровихронов через него, являются перенос энергии, электрического заряда, массы, спина, информации и их **состояния** рассмотрены здесь с позиций **вихревых токов** (гравитационных и электрических) вдоль потенциалов **волноводов**, созданных в нём – взаимодействия вихревых полей с веществом и внешними полями. Они продиктованы в большей степени тепловым **квантово-винтовым движением** молекул, атомов, ионов и электронов в кластерах вещества в тех агрегатных состояниях, которые встречаются на поверхности Земли. Эти движения, в основном, складываются из поступательных и вращательных состояний атомов и молекул. Названные квантовые свойства имеют большое прикладное значение – **теплоёмкость, сверхтекучесть,**

**электрический ток, сверхпроводимость, электроразряд, звук (гравитационный ток), взрыв, антигравитация<sup>34</sup> и т. д.** Свойства подвижной материи могут быть более эффективно реализуемыми лишь при **создании** сверхпроводящих **волноводов** в определённых кристаллических решётках для переноса заряда, «трубопроводов» для сверхтекучего переноса жидкостей в общей системе масс или её флюидов и т. д. Такие согласованные с параметрами решеток **волноводы** должны быть резонансно квантово **настроены** на «волну» свойств структуры рабочего тела, движущимися по ним потоками макровихронов – это концентрация, подвижность и знаки зарядов микрочастиц, длина свободного пробега, механический спин (целый или полуцелый), форма, параметры и знак заряда носителя энергии, форма движения (имплозия или эксплозия) на  $\frac{1}{4}$  длины волны, масса, скорость движения, температура и другие физические параметры подвижного кластера. В связи с определением свойств вихронов, как носителей памяти, уже можно ставить вопрос о переносе не только массы индуктивно-волновым путём, а **конкретной** массы с определённым набором её свойств, а при определении дебройлевской «шубы» вращающихся кластеров – безынерционном переносе массы. Создание технически замкнутых макро суперволноводов для

---

<sup>34</sup> Это явление следует рассматривать лишь, как отталкивание положительных гравитационных полей, т.е. также как происходит отталкивание положительно заряженных атомных ядер.

переноса мощных потоков магнитных зарядов фотонов, зарядов электрического напряжения, ядер или атомов флюидов, позволит решить задачу генерации собственных активных антигравитационных<sup>35</sup> монополей в двигателях, имеющих мощные внешние поля и предназначенных для кинетического перемещения аппаратов с человеком на борту в околоземном и межпланетном пространстве без отброса массы, но с опорой на имеющиеся внешние поля активной и противоположной по знаку гравитации планет и звёзд и, в том числе, с опорой<sup>36</sup> на собственные опорные потенциалы волноводов, искусственно-технически стационарно устанавливаемые в пространстве космоса. Однако серьёзным препятствием для её осуществления является **неизвестность** в САП природы источника и механизма явлений тяготения **активной** гравитацией, а также **объединение** в кластеры **пассивной** массы, **сверхтекучести** и **сверхпроводимости**<sup>37</sup> вообще, а в оксидных высокотемпературных сверхпроводниках в частности.

Высокую планку в обнаружении новых явлений природы, которые имеют очень большое прикладное **значение** в энергетике и совершенно новых **безынерционных принципов**

---

<sup>35</sup> Антигравитация не как следствие создания антивещества, а как внешнее поле или **разряд** сферы гравитационных монополей в форме волноводов с тем же знаком, что и знак заряда в ядре планеты, например, в известных аномальных зонах – например, вблизи г. Санта-Круз, Калифорния.

<sup>36</sup> Как это демонстрируют свойства вращающегося гироскопа.

<sup>37</sup> Неизвестна вообще и микроскопическая теория электротока в проводниках.

перемещения летательных аппаратов в пространстве в XX веке задали простые люди древних знаний, не обременённые современным образованием и учёными степенями, такие как Д. Кили, Н. Тесла, Т. Морей, Л. Кервран, В. Шаубергер, Д. Серл, К. Шоулдерс, С. В. Адаменко, В. Джанибеков, В. С. Гребенников, Д. Хатчинсон, С. Флойд, Э. Грей, устройства и эффекты которых до сих пор сотрясают воображение всего научного сообщества.

В данном разделе рассматриваются древние технологии, все «забытые» и новые, экспериментально обнаруженные явления и свойства в веществе макроматерии в системе **источник-поле**, доказывающие появление в фундаментальной физике ранее не идентифицированных **индуктированных движением зарядов (источник) – макровихронов**. В этом разделе они выделены, определены и указаны их основные свойства. Параллельно рассмотрены внешние **поля** этих зарядов и их свойства на предмет прикладного применения.

Для подтверждения существования активированной **триады монополей** в движущейся структуре источник-поле приведены **примеры-описания** технических устройств и способов, а также явлений природы и строение Земли, порождающие **гравиелектромагнитные диполи** и **гравиелектромагнитные монополи**, которые необъяснимы с точки зрения САП.

Такие **эффекты** и **явления** достаточно просто объяс-

няются с точки зрения заряда-разряда быстрого магнитного и медленного гравитационного монополей макровихронов, их переполюсовки для сохранения средней энергии системы масс, а также сброса квантов энергии системой масс путём электрического или механического разряда в пространстве вихревого поля при невозможности этой знаковой перезарядки носителя индуктированной энергии. Это следующие **эффекты и явления**:

– освобождение энергии при дезинтеграция вещества, перенос энергии и состояния вещества (электрический ток или звук), компрессия (склад) энергии в форме замкнутых корпускул (шаровая молния, пузырьки кавитации, зарядовые кластеры, т.е. субстанции со структурой **гравиелектромагнитные диполи** и т.д), захват и вывод свободной энергии в полезную нагрузку через посредство специальных технических схем,

– производство механических работ (звуком Д. Кили, А. Ф. Кладов или электрогидравлическим эффектом Л. А. Юткина),

– производство «**холодного**» и обычного электричества,

– производство и переработка первичного **атомного** или **ядерного** состава кластеров атомно-молекулярного вещества и в частности, облучённого топлива с АЭС (реакторы А.Ф.Кладова-Афанасьева и А. В. Вачаева)

– изменение физических свойств и легирование материалов (обработка шаровым разрядом Бурлуцкий Д. С., кавита-

цией А. Ф. Кладов, реактор С. В. Адаменко),

– определений механизма сверхпроводимости, сверхтекучести, электрического **тока** и **звука (гравитационного тока)** в веществе макроматерии,

– построение летательных аппаратов без отброса массы на основе взаимодействия<sup>38</sup> с центральными полями тяготения планет и звёзд (антигравитация Д. Кили, Д. Серла, В. Шаубергера, В. С. Гребенникова и других),

– создание безынерционного волнового движения за счёт собственного асимметричного вихревого поля («шубы») с опорой на собственные гравпотенциалы, стационарно установленные в пространстве разрядкой макрогравмополей (при компенсации массы в третьем поле),

– передача (направленный разряд) этой сконцентрированной энергии потоком самодвижущихся сфер магнитных или гравитационных монополей на расстояние без использования **линий** электро или звукопередачи, которые рождаются устройствами Д. Кили и Н. Тесла, взрывомагнитными генераторами, магнетронами и виркаторами, быстрыми фронтами высоковольтных наносекундных импульсов,

– модуляция плазмы поглощёнными электромагнитными вихрями, создание шаровых плазмоедов, зарядовых кластеров (эктоны Г.А.Месяца, шаровой разряд Д. С. Бурлуцкого и зарядовые кластеры К. Шоулдерса),

---

<sup>38</sup> Впервые взаимодействие полей **притяжения** планет для космических аппаратов было реализовано в американских проектах Пионер и Вояджер.

– прерывание мощной плазменной дуги магнитным полем в тесловских разрядниках с целью создания потока мощных магнитных зарядов,

– модуляция движения потока электронов в электровакуумных приборах при создании мощных потоков «тяжёлых» магнитных зарядов СВЧ, в частности, в виркаторах,

– модуляция механического движения вращающихся тел (бумеранг, эффект Джанибекова, волчок Томсона и другие),

– модуляция и передача на расстояние состояний кластера вещества (плотность, температура, давление, магнитный и электрический заряд) **механическими** макровихронами (гравитолиды, дыры в Земле и океане, котлы Верхнего Вилюя).

При этом главное внимание уделяется на существующую фундаментальную связь взаимных переходов **триады монополей** при критических условиях. Рассматривается анализ **условий и процессов**, при которых происходит **накопление и выделение** заряда энергии за счёт поляризации, расщепления внутренней энергии вещества, а также **последствий** взаимодействия продуктов макровихронов с окружающим веществом<sup>39</sup> и полями. Анализи-

---

<sup>39</sup> При изложении материала автор для популяризации и понимания смысла, как и в первой части книги, вынужден был пользоваться терминами системы измерений СИ – энергия масса, электрический заряд, сила, время, инертность и т.д., хотя в природе всего этого нет, а есть только поля и взаимодействия полей из зёрен-потенциалов, произведённых магнитными зарядами и всегда его сопровождающими электрическими и гравитационными монополями. При этом

руются **условия и процессы**, при которых происходит **потребление** внешней энергии для её аккумуляции во внутренних кладовых вещества – ядрах, атомах, температуры кластеров, фазовых переходах и т. д.

Далее для анализа **процессов**, происходящих в указанных явлениях, рассмотрены детально **преобразование** и **перенос** состояния параметров кластера массы, звуковой перенос энергии (**холодное** электричество, **холодный** ядерный синтез, **холодные** плазмоиды, кумулятивные струи, шаровые разряды) и **перенос** энергии электрических зарядов напряжения (перенос волноводами разности потенциалов без тока и электрический ток) с помощью вихревых полей макромонополей. За первую часть отвечают **механические** макровихроны, а за вторую – **электромагнитные**. Это источники **самодвижения**, на которые и возлагается **квантовый механизм рождения, переноса и взаимных переходов** этих форм материи в макромире. Причём в равновесных<sup>40</sup> состояниях системы масс макроматерии первые всегда взаимосвязаны со вторыми. Здесь следует отметить, что сам механизм квантового перехода или индукции магнитного монополя, как в электрический, так

---

регуляризация, геометризация и локализация установки в пространстве этих зёрен-потенциалов магнитными зарядами определяет плотность пространства, материю контуров атомов и атомных ядер и т. д.

<sup>40</sup> Необходимо заметить, что для вывода кластера системы масс в равновесное вращательное состояние надо затратить некоторую стартовую или пороговую внешнюю энергию.

и в гравитационный монополю неизвестен ни в микромире, ни в макромире, как неизвестны и причины таких переходов. Однако при этом, следует считать наиболее вероятной **причиной** квантовых переходов является закон сохранения средней энергии **равновесной** системы масс кластера и другие законы сохранения уже известные и определённые ранее в фундаментальной физике в системе измерений СИ. При неравновесных состояниях системы, когда **возмущённая** привнесённой энергией одна из её частей начинает ускоренное движение относительно другой, (в частности, при вращении кластеров массы, взрыв или струйно-вихревой механизм кумулятивной **имплозии** к оси такой материи) происходит квантовое накопление индуктированной энергии в её носителях в форме медленного гравитационного или быстрого магнитного зарядов. Природа исполняет такую аккумуляцию энергии в виде шарообразных сфер, сформированных соответствующими спиралями из зёрен-потенциалов, до ещё допустимых пределов. При этом, в случае невозможности перезарядки-переполюсовки основного носителя этой индуктированной формы энергии, для сохранения средней энергии системы, происходит её **сброс-вынос** из данной точки кластера, **перенос** в другую или квантовый переход в другие формы, наиболее выгодные для стабилизации нового состояния – расщепление химических или ядерных связей в молекулах и атомах, производство тепловой, электрической, электромагнитной или механической

энергии. В другом случае неравновесного состояния системы масс потоки гравитационных полей звука поляризованной материи на поверхности твёрдого кластера (на границе раздела) рождают с помощью высокочастотных квантовых переходов дебройлевскую «шубу» из трёх ортогональных квазистационарных **вихревых** полей (гравитационного, магнитного и электрического). Эта шуба образует из них антигравитационный «кокон» и способна взаимодействовать с окружающими полями (например, поле тяготения Земли), с веществом, не входящим в состав этой системы. При этом появляется возможность полностью или частично скомпенсировать заряд массы кластера в этом поле, а его **кинетическое движение** перевести из инертного в **безынерционное движение**.

Сброс излишней энергии в системах с полуцелым спином происходит за счёт **излучения** уже двух вихревых самодвижущихся полей – электромагнитного и звукового. Так происходит с устройствами В. Шаубергера, Д. Серла, Флойда Свита, В. Рошина и С. Година, В.С Гребенникова, Д. Кили и Н. Тесла, в которых создаётся уже достаточно сильное антигравитационное поле-кокон (защитное поле), взаимодействующее с внешним полем тяготения Земли, а также происходит взаимодействие с окружающим веществом, приводящий к безынерционному переносу массы.

Всё сказанное выше можно соотнести и к возбуждению дополнительного гравитационного монополя вокруг твёр-

дых кластеров массы путем звукового резонанса или тандема ИК-фотон-гиперзвук через синхронизацию-поляризацию вращательно-колебательных движений атомов, позволяющее поднимать и переносить многотонные каменные блоки с одного места на другое, как это не раз демонстрировалось на Тибете, эффектом Д. Хатчисона, Э. Лидскалнин и т.д..

Далее рассмотрим основные **фундаментальные взаимодействия и возбуждения** в различных агрегатных состояниях вещества.

## 3.1 Макровихроны – возбуждение вещества вращением

Чем отличаются макровихроны от микровихронов? Диапазон частот для **микровихронов**, создающих элементарные частицы – это частоты от  $10^{13}$  для ротонов и  $10^{20}$  для электронов и выше до планковских. Этот диапазон не способен охватить своим фазовым объёмом даже минимальный кластер атомно-молекулярного вещества – газа, газовой плазмы, жидкости и твёрдого тела. Поэтому и взаимодействия микровихронов (фононов, фотонов и элементарных частиц) с веществом идут **налёт** на атом или ядро на уровне их длин волн. При этом особенно следует выделить тандем ИК-гиперзвук, находящийся на границе этих различий, «тяжёлые» фотоны и фононы которого способны ионизировать (дезинтеграция) даже атомные ядра, освобождая большие запасы склада<sup>41</sup> его энергии путём изменения состояния энергии в виде покоя (заряд массы) в свободную энергию фотонов.

Макровихроны характеризуются уже частотами, фазовый объём которых, определяемый длиной волны, уже способен охватить **кластер вещества** из атомов и молекул – это ча-

---

<sup>41</sup> Здесь намеренно не рассматриваются вопросы деления тяжёлых ядер, в которых образуются движущиеся осколки деления, увеличивающих температуру кластера – энергия в форме движущихся частиц ядер.

стоты, образующие длины волн больше  $10^{-8}$  см. Чем интересны такие макровихроны в явлениях природы и для исследований в прикладных науках? А тем, что этот кластер вещества **обрабатывается** захваченным магнитным или гравитационным зарядом при его поглощении особенно «тяжёлого» макровихрона, как **заготовка в токарном станке обрабатывается резцом** с тем небольшим отличием, что в фазовом объёме макровихрона «резцом» (вихревые токи электронов и атомов вдоль разности потенциалов на волноводах) является **движущийся** по спирали в имплозию разного диаметра магнитный монополь, а кластер вещества-«заготовка» – **покоится**. Продуктом переработки заготовки является конечная деталь, а вот продуктами переработки кластера вещества такими вихронами, в зависимости от формы его существования (свободный или замкнутый, механический или электромагнитный), энергии, частоты и, особенно, «тяжести», а также агрегатного состояния вещества кластера, может быть преобразование первичной **геометрической** формы, производство **тепла и электроэнергии, изменение** его химического и ядерного состава путём расщепления материи и практически все наблюдаемые химические элементы и минералы. Наиболее эффективен, в таких случаях, диапазоны ЭМВ из СВЧ вплоть до частот инфракрасного излучения<sup>42</sup>. Такие макровихроны уже бывают медленными **механическими (тепловые – гиперзвук) и электро-**

<sup>42</sup> Это обосновано в разделе 2.2.2. в первой части книги.

**магнитными (ИК – СВЧ).** Вопрос – откуда столько энергии? Ответ – это энергия магнитных монополей, источников ядерных оболочек атомов и электронов, она **вечна относительно возраста нашей Вселенной** и относительно дозировки её расхода при разрядке-зарядке с рождением волноводов из электрических и гравитационных зёрен-потенциалов. Например, энергии магнитного монополя светового фотона достаточно, чтобы пролететь всю видимую часть Вселенной. Другой практически важный вопрос – как извлечь эту энергию и желательно за более короткое время, чем 14 миллиардов лет? Пока ответ таков – качать и захватывать внешние поля мощных импульсных источников (типа молний, импульсных гравитационных полей и т.д.), затем преобразовывать их в **холодное электричество** для совершения полезной работы или увеличивать «тяжесть» и величину магнитных монополей, т.е. плотность зерен-потенциалов, составляющих его структуру и переводить его в пары гравитационных монополей в составе **гравиелектромагнитного диполя** с нулевым спином, т.е. использовать поглощение таких макровихронов в веществе рабочего тела различных устройств<sup>43</sup>, для захвата, преобразования энергии полей, аккумуляции и передачи в нагрузку для совершения там полезной работы.

Далее в книге приведены **эмпирические** способы изоб-

---

<sup>43</sup> Детально описано в разделе тепловые и гиперзвуковые микровихроны в первой части книги.

ретателей всего мирового сообщества, позволяющие на примерах конкретных устройств, реализовать эту задачу. Все они сводятся к одному – сократить время детонации механического удара или обрыва тока электронов или дуги к минимальному до пикосекунд, а параметры тока и напряжения (давления) в импульсе увеличить до возможного максимума, сводя их к пределам, существующих в пределах атома. Приведены примеры продуктов этих явлений в земной коре и атмосфере – это сферы из Клерксдорпа, Южная Африка, шаровые конкреции, котлы Верхнего Вилюя, Якутия, «дыры» в Земле, Шаровая молния, кавитационные пузырьки и т. д.

Квазистационарные относительно медленно изменяющиеся **поля** вокруг вращающихся кластеров вещества создаются и **накапливаются**, как правило, быстрыми высокочастотными колебаниями квантовых переходов магнитных монополей в гравитационные.

Частоты наиболее эффективных и практически значимых электромагнитных «тяжёлых» макровихронов для прикладных задач, способных преобразовывать и расщеплять первичное **вещество** с целью освобождения-производства энергии путём последовательной ионизации оболочек атомов и ядер, лежат в диапазоне СВЧ и ИК частот. В других задачах их «тяжёлые» волноводы из потенциалов, наведённых имплозией в кластерах вещества разрядкой магнитных или гравитационных монополей, приводят в поляризованное синхронно-короткопробежное квантовое движение

заряженные электрически или микрочастицы с небольшой массой – это **вихревые токи**. Вихревые токи являются причиной механизма электрических токов, импульсных гидравлических давлений, звука, механического спина, распространение взрывной и ударной волны, рождение холодных антигравитационных монополей. Большие по заряду макровихроны «остановленные» при захвате электрически заряженными постоянными и соизмеримыми зарядами плазмы твёрдого тела способны преобразовывать эти кластеры вещества в **сферы** и **котлы** (квазиметаллические сферы из шахт Клерксдорпа в Южной Африке и котлы Верхнего Вилюя в Якутии, РФ), а также **шаровые конкреции**, которые находят даже на дне океанов и на других планетах. Такие макровихроны ответственны за преобразование мантии и коры Земли, а также за **качественный состав распространённости** химических элементов, присутствующих на поверхности нашей планеты и во всей Вселенной.

Механические макровихроны в кластерах могут быть индуцированы звуком, высокими значениями коротких механических или электрических ударов (химический, ядерный взрыв, электрический разряд, барабанный бой и т.д.) или тандемом ИК-гиперзвук или СВЧ-гиперзвук – это свободные макровихроны, которые способны переносить состояние вещества и энергию, ионизировать атомы и расщеплять атомные ядра, производить механическую работу. Эти макровихроны ответственны за их распространение в веще-

ственной среде, а если они синхронно-поляризованны, то способны рождать и антигравитационный монополь с полем-коконом вокруг внешней поверхности кластера. **Медленные** макровихроны невысоких частот, индуктированные, например, **вращением**, всегда жестко связаны с основной системой масс кластера и ответственны за производство или уничтожение инертности тел, а при разрядке оказывают влияние и на форму движение кластера, например, бумеранг, волчок Томсона, гайка Джанибекова. Однако он настолько незначителен по величине, что вызывает серьёзные затруднения при его регистрации. Наиболее заметно их влияние на поведение движения бумеранга, гироскопов, пуль, выпущенных из нарезного оружия, а также на свойства **магнитомеханического** отношения планет и звёзд. В этих случаях **механический** вихрон не способен непосредственно производить полное<sup>44</sup> квантовое преобразование энергии для переполюсовки по знаку гравитационных монополей, поэтому этот процесс идёт через квантовый переход в связанный с массой **электромагнитный** гипервихрон, который уже способен регенерировать противоположный по знаку гравитационный гипермонополь и стабилизировать сохранение средней энергии – система масс с механическим **спином равным нулю**. Этот процесс наблюдается на всех звёздах и планетах. В другом противоположном случае, когда переменный по величине гравитационный мо-

---

<sup>44</sup> Для сохранения средней энергии системы масс кластера вещества.

нополь в структуре **гравиелектромагнитного монополя** не меняет знак и все время жизни сохраняет его неизменным, индуцируется магнитный монополь, а излишне накапливаемая энергия уже сбрасывается в виде разного рода излучения. При синфазной разрядке-зарядке оба заряда создают волноводы из потенциалов только одного знака, а проявление излишне накопленной энергии становится заметным (визуально и звук) в форме вихревых токов электрических и массовых зарядов подвижных частиц в газе, а также электрических и звуковых разрядов. Эти эффекты наблюдаются в атмосферных торнадо – система масс с **полуцелым** механическим **спином**. Если в системе масс какого-либо кластера вещества имеются подвижные частицы с массой и может распространяться звук, то эта система обладает механическим **спином равным единице**.

Далее рассмотрены **вращающиеся** системы масс макроматерии, в том числе тепловые и звуковые вращательно-колебательные движения кластеров атомов вдоль волноводов, как источники производства дебройлевских макровихронов с механическими спинами 0,  $\frac{1}{2}$ , 1 – это **новые формы волн** Луи де Бройля, дебройлевская «шуба».

## 3.1.1 Механические макровихроны, звук

Если в микроматерии, как в её свободных типах открытых контуров (фотоны), так и в замкнутых (оболочки атомных ядер, электроны и т.д.), преобладают силы **электромагнитного взаимодействия** над гравитационными (масштабы с коэффициентом в  $10^{39}$ ), то в макроматерии, благодаря существенному превосходству накопленного склада энергии в форме зарядов энергии в покое в кластерах над другими, **гравитационные формы взаимодействия** (в кластерах с массой выше планковской) становятся превалирующими. При этом, электрические и магнитные явления в нейтральном кластере вещества или совсем незаметны (электрические локализованы пределами атома), или начинают проявлять себя лишь применением специальных физических воздействий (поляризация гравитацией поля Земли, электричеством или магнетизмом, соизмеримым по величине значений с атомными), или при вращении кластера, при котором происходит дезинтеграция частиц путём поляризации. При этом все **три главных поля** начинают разделяться, ориентироваться и **аккумулироваться** объёмно, вызывают соответствующее воздействие на атомы, атомные ядра и электроны. **Магнитное поле** ориентируется вдоль оси, а **элек-**

**трическое поле** – по радиусу, что вызывает соответствующее движение. Электроны **движутся** наружу к поверхности вращающегося кластера, тяжёлые атомы и их ядра – к оси, а **дополнительно** индуцируемое вращением **гравитационное поле**, пропорциональное частоте оборотов<sup>45</sup>, создаёт на его поверхности антигравитационное или супергравитационное поле в зависимости от направления вращения – по часовой или против часовой стрелки. Всё это вызывает внешние соответствующие явления, визуально наблюдаемые на **сильно** вращающихся звёздах, планетах, в торнадо, эффектах Джанибекова, в дисках В. Шаубергера, Д. Серла и т. д.

В случаях **длительного** накопления заряда индуцированной энергии в носителях противодействия вращению в форме «шубы» -кокена гравитационного монополя, когда массивный кластер макроматерии подвижных частиц подвергается спирально-поступательному движению возможны следующие квантовые переходы:

– **полное** квантовое преобразование носителя индуцированной энергии кластера в **свободном** движении в пространстве-среде, с воздействием на причину (вращающийся кластер вещества),

– **неполное** квантовое преобразование со **сбросом** энергии первичного носителя при достижении разрешённых пре-

---

<sup>45</sup> Некоторая аналогия с вращающейся микроматерией, энергия которой тоже пропорциональна частоте оборотов.

делов в другие формы внутренней энергии кластера вещества или излучение, в том числе звуком, позволяющие сохранить среднюю энергии системы,

– **неполное** квантовое преобразование индуцированного гравитационного монополя в пределах объёма кластера за счёт сброса его энергии в **связанно-замкнутый** электромагнитный гипервихрон и последующей перезарядкой гравитационного заряда на противоположный.

**Генераторы гравитационных монополей**<sup>46</sup>.

**Эффект Джанибекова.**

Квантовые проявления в макроматерии через посредство медленного **механического макровихрона** начнем рассматривать с **эффекта Джанибекова** (видео<sup>47</sup>) – спонтанное переворачивание (переворот спина) оси вращения тел на  $180^\circ$  по спирали на Земле и на её орбите спутников.

Из истории физики известно, что для того чтобы исключить **противоречивость** корпускулярно-волнового дуализма для описания макроматерии в квантовой механике на первых порах пришлось отказаться от привычной в классической физике **наглядности** явлений и, в частности, от движения микрочастицы по конкретной траектории в пространстве. В эффекте Джанибекова (фото 3.3, спин системы равен 1), т.е. в одном из квантовых явле-

---

<sup>46</sup> Шадрин А. А. Вихроны. Издательство Директ-Медиа. Москва. 2013 год. 667 стр.

<sup>47</sup> <https://www.youtube.com/watch?v=60iBwQwAnqo>

ний в **макроматерии**, это **противоречие** демонстрируется опять и весьма **наглядно**:

1. имеется прямолинейное поступательно-вращательное (или только вращательное) движение гайки-«барашка» вдоль определённой оси, **заряженное энергией** принудительным внешним вращением (моментом импульса), т.е. **причина** вращения,

2. через 40 см, т.е. через **два полных оборота (фото 3.3)** предыдущего движения происходит «**кульбит-переворот спина**», т.е. квантовый механический переход или **спонтанное**<sup>48</sup> спирально-вращательное механическое движение с переворотом центра массы на 180° таким образом, что ушки этой гайки-барашка с переворотом меняют своё местоположение с внешнего на внутреннее, однако переданная гайке вначале **энергия** вращения, уже переносится на новое вращение,

3. исполнение закона сохранения энергии в момент этого «кульбита» путём переворота спина вращающейся гайки,

4. через 40 см, т.е. через **два полных оборота** предыдущего движения, опять происходит «**кульбит**» с переворотом спина, и на этот раз ушки гайки-барашка с переворотом меняют своё местоположения с внутреннего на внеш-

---

<sup>48</sup> Спонтанное движение – «кульбит» – механический квантовый переход с изменением на противоположное вращение гайки. Аналогичный квантовый переход наблюдается при самоиндукции ЭДС в индуктивности в момент обрыва тока, а также в момент квантового перехода магнитного монополя в электроне в гравитационный монополю.

нее, т.е. восстанавливается **первичное состояние** движения с прежним знаком спина и вращательной энергией.

Процесс переноса заряда энергии в другое место **определяет очень наглядно** и другой механизм – процесс **переворота спина гайки-барашка, как исполнение закона сохранения энергии.**

Сравнить этот эффект с процессом самодвижения фотона, спин которого тоже равен единице, но вот носитель энергии другой.



Фото 3.3 Первичное **вращение** гайки вдоль оси (справо-налево -1) с одним спином (ушки справа), кульбит (2) с переворотом спина, вращение (ушки слева) вдоль той же оси (3), затем опять всё повторяется уже с эти спином (ушки слева).

Это демонстрирует **воздействие** на кластер всем суще-

ствующим набором квантовых явлений свободного волнового процесса – кинетическая энергия вращения, заданная **достаточным** моментом импульса извне, два оборота, «кульбит-переворот спина», ещё два оборота, полный период, длина волны, скорость движения, обратный «кульбит-переворот спина», время жизни такого состояния.

Современная физика, как и квантовая механика, **объяснить** такой «кульбит» не в состоянии – только **описать**. Однако, именно поэтому квантовая механика и квантовая теория поля, как уже стало понятно, достигнув определённых чисто математических результатов **описания** примитивных явлений, никогда не сможет объяснить суть **физического механизма-смысла новых** (смесь сложных и взаимосвязанных эффектов) явлений в устройствах, вновь получаемых экспериментально, а также вновь открытых в природе, так как рассматривает такие явления **феноменологически**, т.е. **описательно-созерцательно** с помощью математических методов – метод «чёрного ящика» без раскрытия физической сущности явлений в нём, т.е. не отвечая на вопрос «**почему**»?

Так в данном случае обстоит дело и с явлениями, происходящими с кластерами **движущейся** макроматерии, так обстоит дело и с необъяснимым, с точки зрения САП, **эффекте Джанибекова**. Для уточнения обстоятельств этого уникального явления были поставлены дополнительные экс-

перименты (видео<sup>49</sup>) в тех же условиях невесомости на орбите с телами цилиндрической, сферической, кубической и формы параллелепипеда, а также с ротором-гироскопом, у которого в отличие от гайки Джанибекова вся масса ротора распределена на одинаковом расстоянии от оси вращения. Другая крайность в противоположность гироскопу – вращение **стержня** через ось, проходящую через середину стержня и перпендикулярную его длине, чем в этой гайке, а также сферы из **пластилина с гайкой** (неравномерное распределение плотности заряда массы вокруг её центра) и массивного вращающегося гироскопа на Земле. Кроме того были поставлены и эксперименты в космосе на станции «Мир» по проверке эффекта Джанибекова и второго закона И. Ньютона – теряется ли **инертность** невращающихся тел с полной потерей **веса** на орбите.

### **Результаты :**

- тело в форме куба не делает «кульбита» ни на одной из трёх осей вращения,
- цилиндрическое тело проявляет себя аналогично,
- параллелепипед делает «**кульбит**» лишь через **среднюю** по длине ось вращения через два оборота (точнее в конце второго оборота), вращение вокруг самой малой по длине оси и самой большой не производит «кульбита», такой же эффект проявляется и на Земле (демонстрации опытов в МИФИ на канале youTube),

---

<sup>49</sup> <https://www.youtube.com/watch?v=LzVItpwiQyI>

– гайка-«барашек» делает переворот в конце второго оборота, (свободное движение центра массы вдоль гравпотенциалов установленного волновода),

– ротор гироскопа вообще не переворачивается, а ось вращения восстанавливается при активировании усилий её изменения, т.е. замкнутая система зарядки и разрядки носителя индуктированной энергии,

– стержень с гайкой посередине переворачивается через каждые **два оборота** вращения – делает «**кульбит**»,

– массивный вращающийся гироскоп<sup>50</sup> на Земле с лёгкостью удерживает на некоторое время свой вес в установленной точке пространства и не падает,

**Ответ** – второй закон Ньютона полностью выполняется, инертная масса возможно изменяется у **не вращающихся** тел в невесомости, а ускорения тел, полученные при одинаково приложенной силе, обратно пропорциональны их действующим массам, присущих на этой орбите для этих тел.

Исходя из достоверно установленной концепции, что **поля без источника** не бывает, этот переворот-«кульбит» гайки – это влияние вихревого поля разрядки гравитационного монополя (источник), созданного вращением, в форме сферы или её части) на движение гайки, т.е. **модуляция** первичного движения разрядом индуктированного **гравитационного монополя**.

Такой процесс осуществляется путём разрядки первичного гравмонополя (источник) с установкой в дискретном пространстве встроеного в него волновода (поле) из **опорных** гравпотенциалов – это две формы существования гравитационного монополя, его пульсации от зарядки в виде сферы до разрядки с образованием волноводов из спиралей гравпотенциалов. Эти **опорные гравпотенциалы** являются доказательством того, что эта субстанция является полем-«**кирпичиком**» дискретного пространства, а само это пространство состоит из подобных кирпичиков-зёрен-гравпотенциалов. Поэтому при их установке источником они и являются **опорными**.

Затем по этому волноводу и начинает **безынерционно** двигаться (гравитационный ток) центр масс твёрдого тела при определённых условиях<sup>51</sup> и соотношениях внешнего и основного момента инерции, когда накопленная энергия гравитационного монополя достигает определённого **предела**, нарушающего закон сохранения энергии. Такой процесс возможен лишь в одном случае, когда продуктом разрядки является покоящийся волновод из **опорных** гравпотенциалов (невидим визуально – тёмная материя) также, как это происходит после прохождения электромагнитного вихрона через вещество, в котором после этого создаются вихревые

---

<sup>51</sup> Это условия невесомости и компенсации массы противоположным зарядом в космосе на соответствующей орбите или внутри торроидального поля «тарелки» Д. Серла в полёте.

электрические токи подвижных зарядов вдоль волноводов из **опорных** электропотенциалов.

**Зарядка** гравитационного монополя<sup>52</sup> происходит накоплением энергии в форме противодействия вращению **квантовыми** параметрами этой движущейся системы. В данном случае, такими квантовыми параметрами являются механический спин (момент инерции, всегда возникающий при создании достаточного момента импульса гайки), его частота вращения или период изменения величин этих параметров – всё это порождает квантовую дебройлевскую «шубу», т.е. зёрна-гравпотенциалы вихревого поля сферы заряда. На каждой четверти (один оборот) происходит **зарядка** сферы этого монополя, на другой четверти (один оборот) **разрядка и кульбит-самодвижение, вызванный опорными гравпотенциалами**, затем последующая **перезарядка** с противоположным знаком и опять **разрядка и кульбит**, но в обратную сторону. Механический спин этой вращающейся системы масс – равен единице. В этом процессе происходит **полное** квантовое преобразование носителя заряда индуктированной энергии, а поэтому нет квантово-

---

<sup>52</sup> Гравитационный монополюль – невидимая визуально вихревая форма физического поля в виде сферы (монополюль) из гравитационных потенциалов со структурой аналогичной структуре магнитного монополя, приведённой на фиг. 2.1. Эта форма способна к **самодвижению**-разрядке (вихрон), при которой создаётся волновод из гравпотенциалов, **стационарно** установленных в пространстве. Таким образом, **заряжено** вихревое поле в виде сферы, **разряжено** – в виде волновода.

го перехода в **электромагнитный** макровихрон. Единица соответствует дополнением противоположным «кульбитам» гайки **свободного** движения – гайке Джанибекова. Нулевой спин – массивным звёздам, планетам и гироскопу-ротору, а полуцелый – торнадо, «тарелкам» В. Шаубергера, Д. Серла, В. Гребенникова, т.е. **замкнутой** дебройлевской «шубе», жёстко связанной с системой масс.

Итак, вращение гайки – это состояние тела для производства заряда гравитационными потенциалами (**источник**) вихревого макромонополя, т.е. носителя индуцированной невидимой **сферы** из гравпотенциалов, которая также как и в электроне жёстко **связана** с тем замкнутым фазовым объёмом, в котором она индуцирована. А при её разрядке происходит рождение волновода-поля, **что** и приводит к последующему движению-«**кульбиту**» центра масс гайки вдоль него под действием и с опорой на гравпотенциалы – это уже определение **замкнутого механического макровихрона, связанного** с движением центра системы вращающихся масс, т.е. определения **источника движения**.

Основное отличие<sup>53</sup> индукции гравитационного монополя в замкнутом электромагнитном макровихроне от индукции в механическом макровихроне заключается в том, что в первом случае он рождается **самовращением** зарядки-имплозии магнитного монополя, а во втором случае следствием

---

<sup>53</sup> Это отличие особенно проявляется в различии методов запуска дисков Шаубергера и Д. Серла – принудительный и самопроизвольный.

**принудительного** вращения гайки (при достаточном моменте импульса), имеющей определённый таким движением момент инерции – это с одной стороны. А с другой стороны, необходимо отметить эквивалентность наличия **причины** вообще для рождения быстрого магнитного монополя и медленного гравитационного. В первом случае – это изменение электрического поля, а во втором – это изменение механического состояния из состояния относительного покоя в состояние поступательно-вращательного или только вращательного возмущения.

Другими словами, при установлении равновесного состояния **вынужденного** вращения некоего кластера массы вокруг некоторой выделенной оси в этой системе индуцируется **механический** вихрон<sup>54</sup> с присущими ему для этой системы **квантовыми** динамическими параметрами, свойственными уже для данной вращающейся механической системы масс. Если у такой системы есть возможность<sup>55</sup> **свободного** движения вращения с накоплением энергии **достаточной** для механического квантового перехода, то образу-

---

<sup>54</sup> Здесь следует определить механический вихрон и его основное отличие от заряженной сферы гравитационного монополя – это движение- **разрядка** этого гравмонополя с установкой им в пространстве стационарного спирального волновода из гравпотенциалов, т.е. волновое движение гайки, как кванта дебройлевской волны.

<sup>55</sup> Такая возможность определяется из соотношений величины индуцируемой дополнительной массы, значений гравпотенциалов на спиральном волноводе и гравпотенциалов поля тяготения Земли.

ется «кульбит» – вихрон с переворотом центра масс на  $180^\circ$ . Если такой возможности у вращающихся ядер звёзд и планет нет, как это наблюдается на Солнце, Земле, Юпитере и других звёздах и планетах, то **накопленная вращением** энергия противодействия в форме гравитационного монополя **спонтанно** преобразуется в энергию **излучаемых** магнитных или гравитационных монополей, связанных с общей массой покоя электромагнитным или механическим **гипервихроном**. А так как в целом средняя энергия автономной и свободной системы должна иметь постоянное значение, то индуцируемый гравитационный монополюс сначала рождается с одним знаком, а затем с другим – в среднем суммарная энергия имеет постоянное значение. При этом есть необходимость подчеркнуть, что суммарная **инертность** такой вращательной системы в отличие от покоящейся в определённые моменты увеличивается или уменьшается на величину гравитационного монополя, индуцируемого в данный момент **заданным и достаточным по величине** моментом импульса. Мерой инертности в системе СИ является масса. Следовательно, **инертность** вращающейся системы в отдельные моменты увеличивается или уменьшается на величину<sup>56</sup> вихревого поля волновода среднего переменного гравитационного монополя при его разрядке.

---

<sup>56</sup> Эту величину можно сравнить с электроёмкостью или индуктивностью, свойственной некоему кластеру вещества или устройства, и охарактеризовать её как носитель заряда индуцированных потенциалов, жёстко связанный с системой масс и вращением его породившим.

Интересно заметить, что у «тарелок» Д. Серла и камней Тибета их невесомость и инертность в отличие от гайки Джанибекова, находящейся уже в невесомости, могла полностью исчезнуть даже на поверхности Земли. Однако это **другой физический механизм** компенсации всего заряда массы кластера.

С помощью вращения постоянных магнитов, которое также было использовано для этого, возможно было создать тороидальное квазистационарное холодное **антигравитационное** поле и дополнительную дебройлевскую волну-пилот для **безынерционного** движения по горизонтали со скоростью 1,5 км/с. У гироскопа вращением индуцируется такой гравитационный монополю, который существенно **увеличивает** его инертность-устойчивость постоянства положения оси вращения в пространстве через посредство установки опорных гравпотенциалов в дискретном пространстве вокруг него.

Итак, главное свойство механического вихрона вращения – это индукция дебройлевского холодного гравитационного макромонополя **принудительным вращением** кластера вещества с массой выше планковской с такой энергоемкостью гравпотенциалов, которые способны оказывать **воздействие** на движение кластера. Это свойство определяет возможность установки-встраивания опорных зёрен-потенциалов в дискретное пространство вокруг вращающейся массы и вне её даже в вакууме космоса и представляет собой

дебройлевскую «шубу» -пилот, т.е. связанную с массой.

Попытки многих учёных как то графически и физически объяснить эти движения сводятся лишь к анализу движения с малым, средним и большим моментом инерции<sup>57</sup>. Здесь приведены некоторые выдержки из Заключения Госкомиссии, как возможные причины такого поведения вращающегося тела:

*1. Вращение абсолютно жесткого тела устойчиво относительно осей как наибольшего, так и наименьшего главного момента инерции. Пример устойчивого вращения вокруг оси наименьшего момента инерции, используемый на практике – стабилизация траектории полёта летящей пули.*

*2. Вращение вокруг оси наибольшего момента инерции устойчиво для любого тела в течение неограниченного времени.*

*3. Вращение вокруг оси со средним моментом инерции неустойчиво всегда. Это было подтверждено последующими экспедициями на станцию «МИР», которые проводили показательные опыты с вращением куба, цилиндра, параллелепипеда и шара с неравномерным распределением плотно-*

---

<sup>57</sup> Осевой механический момент инерции тела является дополнительной мерой инертности тела во вращательном движении подобно тому, как [масса](#) тела является мерой его инертности в поступательном движении. Магнитный монополю, существуя только во вращательном самодвижении, создаёт магнитный момент частиц или системы частиц. Отношение магнитного момента к механическому характеризует универсальный характер связи между механизмом их производства.

сти массы вокруг его центра. В последних двух случаях вращение объекта вокруг средней по длине оси через два оборота вызывало «кульбит».

И вращение действительно будет стремиться перейти к уменьшению энергии вращения. При этом, различные точки тела начнут испытывать переменные ускорения. Если эти ускорения будут приводить к переменным деформациям с рассеянием энергии, то в итоге ось вращения совместится с осью максимального момента инерции. Если же деформации не происходит и/или не происходит рассеяния энергии, то получается энергетически консервативная система. Образно говоря, тело будет кувыркаться, вечно пытаясь найти себе «комфортное» положение, но всякий раз будет его проскакивать и искать заново. Таким образом, ось вращения абсолютно жесткого и/или идеально упругого тела никогда не совместится с осью максимального момента инерции, если изначально она не совпадала с ним. Тело будет вечно совершать сложные трёхмерные колебания, зависящие от параметров и начальных условий.

4. При равенстве всех главных моментов инерции вектор угловой скорости вращения тела не будет меняться ни по величине, ни по направлению – вокруг какого направления закрутил, вокруг того направления и будет вращаться.

Вывод – «гайка-барашек Джанибекова» – классический пример вращения абсолютно жесткого тела, закрученного вокруг оси, не совпадающей с осью наименьшего или наиболь-

*шего момента инерции.*

В дополнение к стабилизации полёта пули, выпущенной из ствола нарезного оружия, можно добавить аналогичный пример с **проблемой** выхода из осевого «штопора» (поступательное движение с вращением) самолётов в начале прошлого века. У самолётов также имеется масса равномерно распределённая относительно оси вращения – это фюзеляж. Масса крыльев, как и ушки гайки-барашка вносят свой вклад в момент инерции на большем радиусе, поэтому механизм физического явления у них общий. Имеется многочисленное количество публикаций о причинах захода в штопор и выхода из него, но убедительного объяснения **механизма** и **природы** явления с точки зрения физики не существует и поныне, как и в случае с эффектом Джанибекова.

**Китайский волчок**<sup>58</sup> – волчок Томсона, волчок, обладающий свойством переворачиваться после активации вращения. В отличие от обычного волчка имеет смещённый к низу центр тяжести по типу русской игрушки «Ванька-встанька». Обычный волчок после раскручивания (в любую сторону) обладает следующими тремя свойствами:

- направление вращения постоянно
- в процессе вращения точка на волчке, касающаяся плоскости, не изменяется
- расстояние от центра тяжести до точки опоры в процессе остается тем же

---

<sup>58</sup> [1] Китайский волчок – [https://www.youtube.com/watch?v=V7hGcLU\\_wlY](https://www.youtube.com/watch?v=V7hGcLU_wlY)

Эти три свойства должны наблюдаться у любого волчка. Однако, необычная форма и **неравномерное** распределение массы по телу волчка может привести к иному характеру вращения – противоречащему законам сохранения: через некоторое время после начала вращения волчок переворачивается и начинает вращаться, касаясь плоскости другой своей точкой (расположенной диаметрально противоположно), а направление вращения изменяется на противоположное – центр тяжести поднимается и совершается работа по поднятию веса на определённую величину. Здесь проявляются все эффекты свойственные для гайки Джанибекова – индуцируется гравитационный монополь механического вихрона. То же самое можно обнаружить при активации вращением с достаточным моментом импульса «кельтского камня» и «колумбова» яйца.

## **Возвращающийся бумеранг**

### ***Траектория полёта бумеранга***

*Типичный бумеранг имеет в расстоянии между концами в 38—46 см и угол между плечами в 70—110 градусов. Форма возвращающегося бумеранга отличается от боевого большей изогнутостью, меньшей относительной толщиной и близостью профиля плеч-крыльев к профилю самолётного крыла. Размер и вес – поменьше, так что начальная скорость оказывается выше, чем у боевого. Его можно использовать для охоты на мелкую дичь, но основное исходное назначение – спортивное и развлекательное. Бумеранг*

способен пролетать дистанцию в 90 метров и подниматься на высоту до 15 метров.

### **Механика полета бумеранга**

Возвращаемый бумеранг запускается в вертикальной плоскости. Если бумеранг запустить горизонтально (как летающую тарелочку), он не возвратится. Полёт «бумеранга для правши» выглядит так. На начальном этапе бумеранг уклоняется влево и одновременно наклоняется направо. В какой-то момент он почти ложится направо и одновременно задирает переднюю часть круга вращения вверх, начиная резкое движение вверх-налево. Продолжая поворот налево, он снижается и поворачивает к месту броска. Если его не ловят, то бумеранг пролетает дальше и снова делает виток меньшего размаха. В идеале после нескольких витков он медленно опускается вблизи точки броска, продолжая довольно быстро вращаться – как крылатое семечко клёна.

Способ метания – причина, заставляющая бумеранг описывать в полете окружность. Бумеранг перед броском держат вертикально. Плоская поверхность обращена от метателя. Затем резким круговым движением кисти бумеранг запускается в воздух. Начальная скорость бумеранга должна быть не менее 10 километров в час, а скорость вращения – не менее 10 оборотов в секунду. Брошенный правой рукой бумеранг в полете начинает постепенно закручиваться влево. Вовремя полета он переходит из вертикального положения в горизонтальное и в конце полета выглядит, как ма-

*ленький вертолет. Правильно брошенный бумеранг, описав окружность, падает к ногам хозяина.*

Открытие эффекта Джанибекова послужило новым толчком к развитию абсолютно новой области науки, которая занимается дебройлевскими **квантовыми** процессами, происходящими в **макром мире**, наряду с квантовыми эффектами определения электрического **тока и звука** в металлах, сверхпроводимости, сверхтекучести и т. д.

В микромире, согласно корпускулярно-волновому дуализму Луи де Бройля, любой движущейся **поступательно** по классической траектории корпускулярной частице, обладающей энергией и импульсом, соответствует ещё и вполне определённая волна<sup>59</sup>, т.е. такая система является ещё и квантовым объектом с присущим ему квантовыми параметрами<sup>60</sup> и переходами между ними. Это утверждение будет справедливо и для **вращающихся** инертных кластеров макроматерии с определённым видом<sup>61</sup> неравномерного распре-

---

<sup>59</sup> Длина волны такой частицы пропорциональна постоянной Планка (заряду движения) и обратно пропорциональна произведению массы на скорость частицы.

<sup>60</sup> Квантовыми параметрами связанной системы масс является характер квантовых переходов (спин – полный, полуцелый и т.д.), длина волны, масса или заряд кластера и его скорость, момент инерции и его слагаемые, качество вихров (механический, электромагнитный или смешанный), индуктируемый заряд и некоторые другие.

<sup>61</sup> Часть массы вращающегося кластера, размещённая на большем радиусе от оси, обладает максимальным моментом инерции и препятствует исполнению механического квантового перехода – атмосферное торнадо.

деления плотности массы относительно оси, механический спин которых определяет будет ли его движение с **механическим** квантовым переходом-«кульбитом» или с **электромагнитным**. При этом, очевидно, что при определении длины волны Луи де Бройля механического кластера атомно-молекулярного вещества с массой более планковского значения  $2,2 \times 10^{-5}$  г, вместо **атомной** постоянной Планка и импульса, т.е. параметров поступательного движения микрочастиц, необходимо использовать **нормированные** механические **моменты инерции и импульса**, т.е. параметры кластера вращающегося тела.

Что такое корпускулярная инертная **микрочастица** (признаки: масса, спин и электрический заряд, например электрон) – это максимальное значение энергии материи при её квантовом переходе из магнитной формы в гравитационную или наоборот и регистрируемых путём взаимодействия внешних полей микрочастицы с окружающими полями, например, с электрическим и гравитационным полем Земли.

Что такое квантовые вихревые электрические токи в веществе? Это движение электрически заряженных микрочастиц вдоль опорных электропотенциалов соответствующего волновода.

Что такое эффект Джанибекова? Это механический квантовый переход (дебройлевский квант) для перезарядки гравитационного монополя с целью сохранения энергии вращающейся системы, т.е. **вихревой гравитационный ток**

**центра массы** вдоль покоящихся-встроенных в дискретное пространство опорных гравпотенциалов волновода, созданного **разрядкой** гравитационного монополя, **заряженно-го** и связанного с вращающейся системой масс в гайке-«барашке». В тот момент, когда гравитационный монополь стал разряжаться при вращательном **самодвижении** и производить опорные гравпотенциалы, он становится **механическим вихроном**. В случае, если в кластере есть подвижные частицы с массой, то будут возникать вихревые токи. Если таковых нет, то возможны несколько вариантов процесса:

– вдоль волновода из опорных гравпотенциалов возможно движение самого центра массы этого кластера для перезарядки знака гравмонополя,

– перезарядка гравмонополя или сброс его индуктированной энергии для сохранения средней осуществляется через индукцию **связанного** с массой электромагнитного макровихрона,

– волновод из опорных гравпотенциалов симметричен оси вращения и его потенциалы заставляют массы частиц вращающегося цилиндра гироскопа двигаться только вдоль волновода, что и порождает его известный эффект.

Тогда гайке Джанибекова свойственно следующее:

1. Состояние поступательно-вращательного (или только вращения) движения по классической<sup>62</sup> траектории с **массой покоя** – центр масс находится в определённом месте

---

<sup>62</sup> Заданное вынужденное вращение гайки вдоль оси вращения.

около основного кластера.

2. Квантовый безынерционный кульбит-движение для перезарядки гравмонополя в состоянии дебройлевской волны во время **заданного** движения с опорой на гравпотенциалы волновода, со свойственными ей дополнительными квантовыми параметрами – величина заряда, длина волны, спин равный единице, дополнительно индуктированная вращением переменная по знаку и величине энергия в форме переменного гравитационного монополя.

3. Энергия заряда гравмонополя достаточна для преодоления энергии внешнего момента импульса, образованного цилиндром гайки.

А её квантовый переход для перезарядки наблюдается, как «кульбит» – движение после **разрядки**<sup>63</sup> гравитационного монополя, при котором центр массы гайки начинает движение вдоль опорных потенциалов волновода, т.е. создаётся такой же вихревой ток, какой возникает после прохождения **тяжёлого** магнитного монополя в среде, имеющей свободные заряженные электрически микрочастицы.

При этом, на имеющееся вращательное движение гайки накладывается<sup>64</sup> другое – безынерционный **кульбит** вокруг оси, при котором сохраняется<sup>65</sup> средний момент импуль-

---

<sup>63</sup> Разрядка – это установка потенциалов-зёрен на волноводе, также как и электропотенциалов в фотоне и гравпотенциалов в электроне.

<sup>64</sup> Это принцип модуляции существующего процесса другим.

<sup>65</sup> Зарядка гравитационного монополя происходит за счёт уменьшения энергии

са по абсолютной величине, сохраняется вращение, направление первичного поступательного движения массы покоя и ось вращения, но в результате полного квантового перехода меняются местами первичное **входное** на **выходное** отверстие гайки, т.е. если вначале гайка откручивалась с винта, то после переворота она стала закручиваться на винт. А это определение **исходящего** и **входящего** внешнего поля, т.е. знак нового источника гравитационного монополя изменился на противоположный. При таком движении на половине длины волны в 40 см (два оборота) происходит **зарядка** и **разрядка** гравитационного монополя с одним знаком, затем следует **кульбит**.

Последующий переворот опять происходит через 40 см (два оборота), но уже в обратную сторону. Так в поступательно-вращающейся массовой системе зарождается гравитационный монополь то с одним знаком заряда, то с другим. Посредством механизма вихревых токов массы вдоль опорных потенциалов волновода, меняется знак дополнительной энергии. Форма квантового движения кластера материи, при котором образуются волноводы с опорными потенциалами разных знаков определяет механический **макроспин** – для гайки Джанибекова этот спин равен единице, т.е. в механическом вихроне происходит **полное** квантовое преобразование индуктированной энергии в форме гравитационного монополя путём перехода энергии заряда

от плюса к минусу и определяет его **свободным**. С одной стороны, это волновое движение аналогично движению **свободного** микровихрона фотона и также как электромагнитный такой **механический вихрон** самостоятельно геометрически устанавливает в пространстве при разрядке стационарные собственные<sup>66</sup> зёрна-потенциалы на новом волноводе и создаёт собственное самодвижение (квантовый переход – кульбит) по нему. А с другой стороны, если в фотоне смена знака заряда магнитного монополя происходит через посредство противодействующего разрядке электрического монополя, то очередная **зарядка** противоположного гравмонополя производится вращением гайки после кульбита т.е. противоположным вращательным движением гайки. Кроме того, этот гравитационный монополь, жёстко **связанный** с вращающейся системой центра масс гайки, в окружающем дискретном пространстве формирует<sup>67</sup> своё собственное внешнее гравитационное поле, так же как электрический монополь микровихрона фотона формирует своё внешнее поле, способное взаимодействовать с электрическим полем атомного ядра и также как атомные оболочки из электронов нейтрализуют объёмно заряд ядра.

---

<sup>66</sup> В электромагнитном вихроне только одна поверхность сферы в форме спиралей из магнитных зёрен-потенциалов одинаковой величины геометрически устанавливает лишь одно зерно-электропотенциала на волноводе фотона или электрона.

<sup>67</sup> Формирование внешних полей названных монополей идёт по законам индукции физических полей от стационарных источников.

Таким образом, во-первых, наряду с эффектом Д. Серла, гравитолётом В. С. Гребенникова и левитирующими каменными блоками Тибета, эффект Джанибекова – это самое яркое **экспериментальное подтверждение** того, что холодные гравитационные монополи, как и электрические, имеют **два противоположных знака**, а их поля также соответствуют полям зарядов со знаком плюс и полям зарядов со знаком минус. Во-вторых, этот эффект демонстрирует «кульбит» – квантовый переход в дебройлевской волне, т.е. преобразование индуктированной энергии в механический волновой квант, но с участием лишь гравитационных монополей обоих знаков и, в общем, **обосновывает природу зарождения медленного волнового механического безынерционного движения тел с опорой на собственные гравпотенциалы волновода** – экспериментальное подтверждение этого явления служат летающие диски Д. Серла, В. Шаубергера, гравитолёты Д. Кили и В. С. Гребенникова. И, наконец, впервые визуализирована **тайна** квантового перехода при **перевороте спина** – движение центра массы вдоль индуктированного волновода по соответствующим опорным гравпотенциалам, т.е. механическое волновое дебройлевское движение, т.е. гравитационный ток гайки. Более **скоростные** механические воздействия (детонационный удар) до 8—9 км/сек в конденсированной среде такие, как взрыв химических веществ приводят к рождению-зарядке в данной локальной точке множества микро-

гравмонополей, которые при **разрядке** производят взрыв-разрыв внешней поверхности. Если такой процесс происходит в кластере одного из обычных агрегатных состояний макроматерии, то создаётся фронт ударной **звуковой** волны. А если должным образом сфокусировать звуковые резонансные волны, проникающие извне в твёрдый кластер-камень определенной формы, установленный на твёрдом основании-резонаторе, то поляризованные пленённые и уже стоячие звуковые волны способны на границе раздела рождать и накапливать суммарный антигравитационный монополь-кокон, способный не только нейтрализовать вес камня, но и поднять его медленно и управляемо на определённую высоту, а затем передвигать безынерционно по горизонтали – **камни Тибета**. Такие же высокочастотно-звуковые механические микровихроны ответственны за рождение **фононами** и **ротонами** вихревых элементарных токов массы атомов, заряжающих на границе раздела «шубу» поля микрогравитационных монополей. И, наконец, **самое главное**, рождение индуцированного гравитационного монополя – это результат противодействия любому **возмущению** покоящегося инертного кластера.

Природа механизма тяготения, как и природа возникновения массы (склада энергии покоя) у микрочастиц – это индукция, явление, **противодействующее** вращению или изменению скорости движения электромагнитной материи, т.е. центростремительному ускорению при вращении маг-

нитного монополя в микрочастицах, или вращению **заряда** массы кластера атомно-молекулярного вещества вокруг определённой оси.

В макромире следует лишь уточнить тип **движения** макротела или движения частиц в нём под действием звука или ЭМВ, определить распределение массы и её плотности относительно оси вращения, значения её моментов инерции и импульса (или **заряд** энергии вращательно-поступательного движения) и тогда определится тип<sup>68</sup> **квантово-волнового** безынерционного дебройлевского движения и его **квантованные** параметры – длина волны, период изменения величины параметров или частота, механический спин и дополнительная переменная по величине и знаку энергия, задаваемая **внутренними** параметрами основного гравитационного монополя. И этот процесс носит всеобщий характер как для микроматерии, так и для макроматерии – это всеобщий закон Луи де Бройля.

Квантовые переходы для перезарядки носителя индуктированной энергии самодвижения зарядов, создающих микрочастицу в микромире определяются её спином, а в макромире – относительным моментом инерции, если он активирован моментом импульса или **самовращением** планет,

---

<sup>68</sup> В микромире тип квантово-волнового движения зарядов бывает **свободный** и **замкнутый**, первый образует фотоны ЭМВ, а второй – массовые элементарные частицы, в том числе атомные ядра. В макромире типов движения насчитывается великое множество, начиная с простейших – прямолинейное движение с одинаковой скоростью твердых тел до вращательно – колебательных движений.

звёзд, галактик и т. д.

Отсюда следует, что **принудительное** вращение массы вокруг своей оси (система подобная системе гайки Джанибекова) способно индуцировать **механический макровихрон вращения**, как переменный по величине **гравитационный** монополь. Такой монополь должен сначала **зарядиться** в форме сферы из спиралей безмассовых зёрен-гравпотенциалов таким движением до возможного предела<sup>69</sup> в такой квантовой системе. После процесса зарядки наступит его разрядка с производством волновода из зёрен-потенциалов и только после этого гайка делает квантовый переворот центра масс. Затем следует опять процесс зарядки первичным **противоположным** вращением гайки заряда-сферы потенциалов гравитационного монополя, но уже с противоположным знаком. Момент до начала «кульбита» при свободном движении соответствует моменту полной **разрядки** гравитационного монополя – это самодвижение-раскрутка (самовращение) его сферы в обратную сторону с установкой покоящихся в пространстве опорных зёрен-потенциалов. Такой процесс – **разрядка и установка** спирали волновода – это и есть продукт действия **механического макровихрона**. Следствием этого процесса является безынерционный «кульбит» или свойство гироскопа или движение

---

<sup>69</sup> По абсолютной величине индуцированный гравмонополь столь незначителен, что на поверхности Земли его обнаружить не представляется возможным, хотя в условиях невесомости это поддаётся наблюдению.

возвращающегося бумеранга – **вихревой ток** по которому следует движение гайки с крылышками или устойчивое движение гироскопа с невидимой опорой симметричной системы масс на эти потенциалы или возвращение бумеранга. Перезарядка сферы до минимального радиуса максимальных потенциалов происходит каждые два оборота с помощью первичного вынужденного импульса вращения. Другими словами, система масс, подобная гайке Джанибекова, сама «беспокоится» о сохранении средней энергии путём перезарядки знака гравитационного монополя с помощью инверсии знака энергии первичного вращения, переворачивая «кульбитом» **механический ключ** заряда. Это происходит в момент достижения величины предела заряда носителя индуктированной энергии в форме гравитационного монополя, который становится равным первичному гравитационному заряду. При этом следует зафиксировать самое **главное** – это зарядка механического вихрона, т.е. гравитационного монополя, связанного с системой масс вращения со спином равным единице, реализуется лишь **принудительной** активацией момента инерции, образуемого внешней массой (крылышки гайки-барашка), который по значению больше основного момента инерции, созданного симметричной относительно оси круглой гайкой (цилиндр или конус) без её ушек. Именно в таких условиях зарождается механический вихрон, способный произвести механический квантовый переход с гайкой и реализовать полное кван-

товое преобразование накопленной энергии. В данном случае перезарядка параметров квантовой системы масс происходит без участия-генерации электромагнитного вихрона. Тогда общее определение закона Луи де Бройля для такого кластера макроматерии можно записать следующим образом: «Любая вращающаяся система масс индуцирует (**зарядка сферы**) вокруг оси вращения суммарный гравитационный монополь (дебройлевскую „шубу“), который способен изменять частично и периодически момент инерции этой системы на величину заряда этого носителя, а также способен накладывать (**модулировать**) своё влияние на поведение её безынерционного движения (**разрядка сферы, волновое дебройлевское движение**) при сбросе или перезарядке накопленной вращением энергии».

Таким образом, основное и главное свойство гравитационного монополя механического вихрона вращающегося кластера (свойство **ноль**) – это вихрево-полевое **запоминание** всей истории изменения, скорости и времени, величины и направления изменения движения и тока в пространстве движения – это носитель, переносчик **информации**<sup>70</sup> и **модулятор движения**.

---

<sup>70</sup> На этом свойстве основана и мозговая деятельность человека – монополь способен не только записать событие с помощью зерен-электропотенциалов в соответствующем узле головного мозга, но и при определённом воздействии на этот узел, активизировать обратное рождение монополей с пересылкой их в «ретранслятор» для вспоминания тех или иных событий человеком, произошедших с ним даже несколько десятков лет назад.

Тогда **первым** свойством гравмонополя такого вихрона будет **исполнение** истории **запоминания** движения и изменения в заряжаемом гравитационном монополе механического вихрона, приводящее при его разрядке к увеличению устойчивости положения оси вращения ротора в пространстве, вращение гироскопа или к движению возвращающегося бумеранга, китайского волчка и т. д. – изменение поведения его движения и даже совершения дополнительной работы по подъёму центра тяжести в поле Земли.

Эффект Джанибекова, связанный с индукцией гравитационного монополя, достаточного для проявления его в виде «кульбита» в макроматерии, определим как **второе** свойство свободного механического вихрона.

Основное свойство (**третье**) гравитационного монополя механического вихрона, которое проявляется лишь при его **разрядке** – это устанавливать стационарные геометрически распределённые и структурно встроенные в дискретное пространство около центра масс вращающегося тела **покоющиеся опорные** (дебройлевская «шуба-оболочка» -вихревые поля) гравитационные потенциалы волновода<sup>71</sup> даже в вакууме космоса. Это свойство связано с главным свойством гироскопа сохранять устойчивость и направление оси

---

<sup>71</sup> Эти опорные потенциалы являются основной причиной безинерционного движения «тарелок» В. Шаубергера и Д. Серла. Им помогают в этом суммарный гравитационный монополь механического вихрона, уменьшающий вес и инертность «тарелки», а также волновое движение торроидального поля дебройлевской «шубы» сквозь атмосферу (или вакуум космоса) в пространстве.

свободного гироскопа и объясняет физический механизм его свойств. Почему такое **быстро вращающееся** устройство сохраняет устойчивость и направление оси в пространстве, т.е. каков физический механизм этого явления? Ответа на этот вопрос в открытой литературе нет. Согласно **реальному представлению** магнитный монополю в свободных электромагнитных микровихронах имеет свойство при разрядке и зарядке сохранять первичное направление движения фотона, т.е. сохранять собственную ось вращения с опорой на собственные электропотенциалы при создании волновода фотона. Аналогично, созданный вращением свободного гироскопа холодный гравитационный монополю при разрядке производит относительно покоящийся волновод, а самодвижение по нему частичек масс, составляющих симметрически размещенное тело ротора, сохраняет направление оси в пространстве, заданную первоначально **вынужденным** вращением гироскопа. Если в окружающей среде, например, вакуум, **отсутствуют** подвижные частицы с массой (структурированной материей), то эти потенциалы волновода индуктируют во внешнем пространстве только дополнительный гравитационный монополю, создающий **опору** (гироскоп, все вращающиеся планеты, звёзды, галактики и солнечная система) для **ориентации** установленной оси вращения. Отсюда следует, что **мерой** индуктированной инертности с сохранением направления оси вращения во вращательном движении гироскопа является дебройлевские **кванты-«шуба»**,

связанные жестко с центром масс вещественного кластера. А **носителем заряда** этой индуктированной инертности является холодный гравитационный монополь механического макровихрона, способного при разрядке вокруг оси гироскопа создавать покоящийся волновод из опорных гравитационных потенциалов, движение по которым гироскопа и создаёт известную дополнительную **инертность** оси вращения.

Если же такие частицы массы **присутствуют** в среде и имеют определённую длину свободного пробега, то они создают вдоль потенциалов волновода вихревые гравитационные токи (**вынос дополнительной энергии**), которые опять порождают зарядку сферы нового гравитационного монополя и на новом месте. Так рождается звуковая волна.

В случае вращения массивных кластеров с **получелым** спином перезарядка со сбросом энергии или другими квантовыми переходами происходит путём последовательной высокочастотной генерации гравитационного монополя и его спонтанным квантовым переходом<sup>72</sup> в магнитный монополь, в результате чего активируется вся триада квазистационарных вихревых полей. При этом, как показывают устройства Д. Сёрла и В. Шаубергера, использующих вращательное движение рабочего тела, появляется возможность управления этим суммарным тороидальным полем, окружающим «та-

---

<sup>72</sup> Вследствие разности в скоростях изменения гравитационного и магнитного монополей процесс носит сложный квантово-сканирующий характер через образование стационарного магнитного поля.

релку», что позволяет практически **безынерционно**<sup>73</sup> двигаться под углом, по вертикали, так и по горизонтали, делать повороты или вообще зависать неподвижно в пространстве над землёй. Кроме таких полётов в этих устройствах возможно производство электроэнергии (полезное свойство), а его переменное поле способно генерировать электромагнитное излучение (вредное свойство), т.е. электромагнитные вихруны – **сброс энергии**. А если **снимать** эту освободившуюся энергию в специально подготовленные электрические схемы для её захвата, находящиеся в ждущем режиме, а затем производить вывод преобразованной энергии в нагрузку для получения тепла, как у В. Рощина и С. Година, то при этом увеличивается возможный **предел** значений индуктированного носителя по абсолютной величине для установившегося этого равновесного состояния системы.

В зависимости от направления вращения, система масс начинает сильнее притягиваться (**холодная супергравитация**) или отталкиваться (**холодная антигравитация**) от поля тяготения Земли. У Джона Кили в его эксперименте с 4-х тонным металлическим шаром, для достижения аналогичной задачи применялся стартовый звук в **контакте** с поверхностью шара или на **определённом** расстоянии от него. Вследствие этого индуктировался холодный дополнительный

---

<sup>73</sup> Безынерционно – это совершенно не значит двигаться, как фотон, это значит тянуть скомпенсированный вес и нейтрализованный в ноль заряд массы в соответствии с приложенной дебройлевской внешней тягой – известны скорости безынерционного движения без разрушения структуры массы от 1 до 10км/сек.

ный к основному гравитационный или антигравитационный монополь механического вихрона вокруг поверхности шара. Для его роста шар было необходимо всё время подпитывать соответствующим звуком.

Если **не снимать** этот накапливаемый вращением электрический заряд и не контролировать вихревые электрические токи, развивающиеся от оси к периферии, то идёт неуправляемая реакция расщепления внутренней энергии вещества рабочего тела и произойдет **взрыв**, как это случилось с устройством Ж. Рено и анодом реактора С. Адаменко. Поэтому **четвёртое** свойство механического вихрона обусловлено спонтанным **квантовым переходом** в электромагнитный макровихрон. Если гайке Джанибекова свойственно движение-кульбит вдоль созданных ей гравпотенциалов волновода, то в основных наблюдаемых явлениях, кульбит невозможен из-за превышении энергии основного момента инерции гироскопа над другими второстепенными. А перезарядка гравмонополя будет происходить при его разрядке через квантовый высокочастотный сканирующий переход на регенерацию быстрого магнитного монополя – процесс обратный образованию массы у электрона.

Рассмотренный процесс существуетен по **пределу** величины гравитационного монополя для более массивных тел с нулевым спином, например, для ядер планет и звёзд. Вращение ядра кластера<sup>74</sup> массы с её осесимметричным распре-

---

<sup>74</sup> Необходимо заметить, что самовращающиеся звёзды и некоторые активные

делением уже идёт с индукцией связанного с массой электромагнитного **гипервихрона** через вынужденное вращение<sup>75</sup> связанного с массой магнитного монополя. Например, вращение квазаров и пульсаров, нейтронных звёзд, ядра Солнца и даже вращение спутника Ио, как одной материальной точки со своим моментом инерции, вокруг Юпитера рождает такие переменные электрические поля, которые уже способны генерировать потоки электромагнитного излучения – порождают **сброс энергии**. При этом, немаловажным значением, характеризующим такое квантовое преобразование энергии в макроматерии, уже является постоянный параметр процесса – отношение магнитного момента к механическому, или *магнитомеханическое* или, как у микрочастиц, *гиромагнитное* отношение. Поэтому **пятым** свойством этого **механического вихрона** будет его взаимобратимость явлений квантовых переходов в **электромагнитный гипервихрон и наоборот**. Это свойство вынужденное и обусловлено накоплением энергии в форме гравитационного монополя кластера массы и **невозможности**<sup>76</sup> раз-

---

планеты имеют неравномерное распределение массы от центра – плотность массы убывает к периферии. Однако их внешние сферы, имеющие как и гироскоп равномерное распределение массы относительно оси, способны препятствовать полному квантовому переходу, т.е. свободному движению гайки Джанибекова.

<sup>75</sup> Вращение постоянных магнитов в устройствах Сёрла всегда генерировало высокие значения переменного электростатического поля.

<sup>76</sup> Есть причины, которые препятствуют такому волновому движению, как это замечено у гироскопов и самовращающихся планет и звёзд.

рядки-переполюсовки его путем квантового механического переворота центра масс. Это явление свойственно **замкнутым** микровихронам, образующих микрочастицы с полуцелым спином при квантовом переходе магнитного монополя в гравитационный, а затем регенерация магнитного гравитационным, но с небольшим отличием. В таких микрочастицах не генерируется противоположный магнитный монополь. Поэтому сброс энергии гипергравмонополя происходит путём **разрядки-инверсии** магнитного гипермонополя с производством волноводов из электропотенциалов и созданием противоположного магнитного – это **шестое** свойство механического гипервихрона. А уже вращающийся магнитный гипермонополь кластера массы при своей зарядке-разрядке формирует волноводы из электропотенциалов, которые и создают очень сильное медленно изменяющееся квазистационарное электростатическое поле по радиусу от оси к периферии. И вот уже это поле способно генерировать поток макровихронов, уносящих энергию в виде электромагнитного излучения – **сброс** энергии системы масс. Такое явление свойственно **связанным** с основной массой гипервихронам (дебройлевской «шубы») всем самовращающимся звёздам и планетам, в том числе и нейтронным звёздам, у которых период вращения оценивается от 0,001 до 4,3 с. Здесь следует обратить внимание на действие многих конкурирующих процессов:

1. Длительная по времени высокочастотная суммарная

индукция достижения **предела** значения гравитационного монополя механического вихрона.

2. Достаточно длительное время его разрядки при квантовом высокочастотном переходе в электромагнитный.

3. Высокочастотное сканирующее квантование состояния гравмонополя при регенерации промежуточных значений кванта магнитного монополя. Создание квазистационарного медленно меняющегося магнитного и электрического поля вследствие изменения значений гравитационного монополя.

4. Квантовые явления магнитных переходов и их взаимодействия с окружающим веществом и полем, аналогичные явлениям, происходящим в шаровой молнии.

5. Перезарядка гравмонополя механического макровихрона через посредство электромагнитного макровихрона.

6. Помимо регенерации магнитного монополя в связанном с основной массой механическом вихроне, разряжающийся гравитационный монополь является ещё и источником гравитационных волн – звука.

Эффект Джанибекова возможен лишь при определённых соотношениях основного момента инерции симметрично распределённой массы вокруг оси и внешнего момента инерции крылышек гайки, массы гайки, а также и предела значения гравитационного монополя на создание волновода новой оси вращения на кульбит-переворот центра масс. **Масса** гайки со значением величины выше планковской движется

«кульбитом» в пространстве<sup>77</sup> под действием гравитационных потенциалов, установленных на покоящемся волноводе и опирается на них – это важное свойство определим **седьмым**. Аналогично происходит в фазовом объёме фотона – там магнитный монополь без массы движется с опорой на электропотенциалы. Однако такое движение возможно только в **свободном** (спин равен единице, **восьмое** свойство – формирование спина) вращательно-поступательном движении и при определённых внешних условиях. Эти условия в природе так же редко встречается, как и условия образования шаровой молнии.

Экспериментальная физика показывает, что между механическими и магнитными моментами молекул (атомов) существует определенная связь. Между механическими и магнитными моментами массивных образцов, планет и звёзд также существует взаимосвязь. Соответствующие гироманнитные эффекты обнаружены экспериментально:

– эффект Эйнштейна – де Хааза – если намагнитить подвешенный вертикально цилиндр, то согласно закону сохранения момента количества движения одновременный поворот связанных атомов внутри образца должен вызвать поворот всего цилиндра вокруг оси – этот поворот был зафиксирован по углу закручивания нити подвеса,

---

<sup>77</sup> Пространство это дискретно, а структура состоит из зёрен-потенциалов, поэтому устанавливаемые опорные потенциалы встраиваются структурно в такое дискретное пространство.

– эффект Барнета (обратный эффект) – быстрое вращение цилиндра приводит к появлению намагниченности вдоль оси. Наиболее исследован этот эффект в репульсине В. Шаубергера, а вращение магнитного монополя приводит к индукции электрического поля, как это демонстрируют устройства Д. Серла.

**Основной закон природы** – магнитомеханическое отношение для любых вращающихся равновесных систем с массой есть величина постоянная.

**Торнадо – холодный гравиелектромагнитный монополь.**

Рассмотрим процессы вихревой индукции гравитационного монополя макровихрона в атмосферном торнадо. Механический макровихрон рождается при вихревом переносе **критической** массы пароводяной смеси атмосферного воздуха в известном природном явлении как **торнадо** – это связанная механическая система заряда масс с полуцелым спином. **Торнадо** – это вихревое движение смеси газа в атмосфере, вызванное вращением Земли и испарениями воды теплого океана, образующего движущийся вокруг собственной оси визуально видимый и вогнутый конусный кластер – волновод-поле с видимыми вихревыми токами подвижных частиц с массой. Торнадо – это тропические циклоны, ураганы, тайфуны и смерчи. На Дальнем Востоке и в Юго-Восточной Азии тропические циклоны называют тайфунами,

а в Северной и Южной Америке – ураганами<sup>78</sup>. Такие ураганы-тайфуны реже появляются в Южном полушарии по сравнению с частотой их рождения в Северном. На северо-западе Тихого океана возникают самые большие на Земле тропические циклоны, примерно вдвое больше по массе тропических циклонов Атлантического океана. В отличие от тропических циклонов, внетропические циклоны получают энергию преимущественно от горизонтальных градиентов температуры воздуха. Тропические циклоны зарождаются в штилевой зоне над океанами, в основном между широтами 5—25°, как в Северном, так и в Южном полушарии, но полностью отсутствуют в экваториальной зоне, ограниченной приблизительно 5° северной широты и 5° южной широты, т.е. тропические циклоны обычно возникают на расстоянии не менее 550 км или 5 градусов широты от экватора. Это так называемые «*поясы ураганов*».

Таким образом, рождение противоположных форм торнадо по обе стороны от экватора является прямым свидетельством непосредственного участия в этом процессе вращения Земли.

В Атлантике «*пояс ураганов*» расположен в треугольной зоне теплых течений Гольфстрима между западной Африкой и Мексиканским заливом. Здесь в период с начала весны до начала ноября поверхностные воды всегда прогреты до 27 ° С. Восходящие потоки со сто процентной влажно-

---

<sup>78</sup> [http://www.youtube.com/watch?v=J3Jzs\\_PDHEc](http://www.youtube.com/watch?v=J3Jzs_PDHEc)

стью в виде невидимых глазу многочисленных вертикальных струй поднимаются кверху, образуя первичные облачные образования с вихревой структурой. По мере вращения Земли эти облака закручиваются соответствующим образом и приближаются к Флориде (США), всё больше насыщаясь парами воды и раскручиваясь, уже превращаются в визуально видимые со спутников вихри с глазом в центре (ядро торнадо из глаза торнадо опускается-притягивается к поверхности Земли). Таким образом, **ортогональные** движения этих потоков рождают вихри циклонов, переходящих при определённых условиях в торнадо.

После своего рождения, тропические циклоны движутся по направлению преобладающих ветров, и если условия остаются благоприятными, **циклон** набирает силу и образует характерную вихревую структуру с глазом в центре. По структуре тропический циклон может быть поделен на три концентрические части. Внешняя часть имеет внутренний радиус 30—50 км, в этой зоне скорость ветров равномерно увеличивается по мере приближения к центру циклона. Средняя часть, которая имеет название «*стены глаза*», характеризуется большими скоростями ветра. Центральная часть диаметром 30—60 км имеет название «*глаза*», здесь скорость ветра уменьшается, движение воздуха имеет преимущественно нисходящий характер, а небо остается ясным. Движение воздуха в центральной части циклона (глаз) направлено вниз. Если циклон достаточно сильный, глаз боль-

шой и характеризуется спокойной погодой, ясным небом, хотя волны на море могут быть исключительно большими.

Глаз торнадо обычно правильной круглой формы определяет вертикаль местоположения главного **источника** этого атмосферного сооружения – ядро торнадо, мощный **гравитационный** монополь, который имеет тот же знак заряда, что и кора Земли. Как только ядро торнадо опустилось к поверхности Земли, появился характерный хобот (движение видимого вещества атмосферы вдоль волновода-поля) и начался вихревой подъём вещества кверху – это означает, что родился **гравитационный монополь-источник**, притянулся по закону Ньютона к ядру Земли, начался процесс его разрядки с рождением **волноводов-поля** из гравпотенциалов и последующими видимыми вихревыми токами вещества вдоль них, перезарядку на противоположный он выполнить **не может**, поэтому сброс излишней энергии будет производится через **электромагнитный макровихрон**, образующий невидимое осевое **магнитное** поле и радиальное **электрическое** поле, свойства которых хорошо изучил В. Шаубергер на своих «репульсинах», но с небольшим отличием – в его дисках был использован эффект «антиторнадо»-антициклона, гравитационный монополь рождался с противоположным знаком заряда и поэтому он отталкивался от Земли.

Местонахождение ядра торнадо расположено у поверхности Земли. Ядро центра галактик – это тоже мощный гра-

витационный монополь, а его месторасположение остаётся в точке его рождения, но в отличие от данного торнадо оно притягивает противоположное по знаку вещество звёзд и планет, имеющее тот же знак заряда, что рассматриваемый торнадо. Поэтому это ядро образует спиральные галактики в плоскости перпендикулярно оси его самовращения. Глаз у крупных тропических циклонов иногда заметно расширяется вверху. Стеней глаза определяют кольцо плотных грозовых облаков, что окружает глаз. Здесь облака достигают наибольшей высоты до 15 км в пределах циклона, а осадки и ветры у поверхности максимальны. Наибольшая скорость ветров достигается на высоте, обычно около 300 м. Именно во время прохождения стены глаза над определенным районом гравитационный монополь наносит наибольшие разрушения. Самые сильные циклоны характеризуются несколькими циклами замены стены глаза в течение своей жизни. При этом старая стена глаза сужается до 10—25 км, а ей на замену приходит новая, большего диаметра, что постепенно заменяет собой старую. Во время каждого периода замены стены глаза циклон слабеет, но с образованием новой стены глаза он быстро набирает силу до прежних значений. Чем обусловлена подобная структура самодвижения торнадо?

Когда два циклона приближаются друг к другу, их центры циркуляции начинают вращаться вокруг общего центра — слияние и фокусировка, фото 3.4.



Фото 3.4 Два торнадо одного знака, которые сливаются в один

При этом два циклона приближаются друг к другу, фокусируясь по горизонтали волноводами труб и в конце концов сливаются монополями – это девятое свойство механических связанных с основной системой массой механических макровихронов – основной закон вихревых полей. Если циклоны разного размера, больший будет доминировать в этом взаимодействии, а меньший будет вращаться вокруг него.

Чтобы быть идентифицированным как **торнадо**, такой вихревой кластер должен исходить из облака и с помощью вращающейся и весьма подвижной трубы-«хобота» касать-

ся земли – это слабый торнадо. Очень сильные торнадо имеют несколько коаксиальных труб-«хоботов». Образуются они в грозовом облаке – там, где сталкиваются воздушные потоки различных направлений и температур. Торнадо – это циклон с быстро вращающимся **столбом** воздуха, опускающийся и образующийся под кучево-дождевым облаком. Из центральной части мощного вихревого облака опускается гигантский темный **хобот**, который вытягивается по направлению к поверхности Земли или моря – почему?

Скорость движения частиц массы в отдельных точках хобота достигает скоростей звука в газе. На границе контакта хобота с поверхностью земли навстречу ему поднимается вихревое облако из пыли или воды. Образуется сплошной столб, перемещающийся со скоростью 20—40 км/ч. Своё движение торнадо сопровождает **звуком** (сброс энергии) сравнимым с грохотом проходящего мимо поезда. Какова причина рождения звука? Ответ – гравитационный монополь это и есть источник звука. Иногда торнадо производит звук, похожий на звук водопада. Наиболее узкая часть этого столба приходится примерно на середину, высота его достигает 800—1500 м.

Из циклонического грозового облака может опуститься несколько таких столбов-хоботов. В момент разрядки ядра торнада рождаются самые большие по величине гравпотенциалы волноводов из самого центра ядра, способные гравитационным ударом сломать деревья пополам. Под влия-

нием большой скорости вращения внутри вихря давление в нем понижается. Это приводит к тому, что при перемещении вихря, в его хобот-кластер вихревыми токами всасывается все, что встречается на пути (вода, фрукты, рыба, песок или различные предметы: камни, доски, крыши домов, легковые автомобили и т. п.), которые затем выпадают из облаков на землю, иногда на значительном расстоянии. Цвет смерчей бывает довольно разнообразным. Когда заоблачная воронка только начинает спускаться с неба, она имеет грязно – белый или серый цвет. Но чем больше пыли и грязи поднимает с земли смерч, тем темнее он становится. Чаще всего окраска смерча коричневая или красноватая.

**Направление вращения** (против часовой стрелки) торнадо в северном полушарии отличается от торнадо в южном полушарии – по часовой стрелке. **Антициклонические** торнадо вращаются в северном полушарии **по часовой стрелке**. Иногда регистрировались наблюдения циклонических и антициклонических торнадо под одной и той же грозой, причём материнский более мощный породил дочерний более слабый.

Особенно наглядный вид у этого природного явления ночью. Процессы (излучение фотонов, т.е. сброс энергии), происходящие в индуцированном электромагнитном макровихроне, связанным с основной массой торнадо, заставляют смерчевой столб **светится**. Верхняя его часть извергает молнии. Полость «хобота» от стенки до стенки то и де-

ло пронизывают электрические разряды. При его движении над населёнными пунктами приёмники, телевизоры и лампы дневного освещения включаются самостоятельно без питания из городской сети.

**Процессы. Направление вращения** (против часовой стрелки) Вращение торнадо с образованием хобота в северном полушарии происходит против часовой стрелке, а в южном полушарии по часовой стрелке. И наоборот, антиторнадо (антициклоны) вращаются в северном полушарии по часовой стрелке и не образуют хобота. Таким образом, рождение противоположных форм торнадо по обе стороны от экватора является прямым свидетельством непосредственного участия в этом процессе **вращения** Земли.

**Торнадо-циклон** концентрирует накопленное вещество в своём плоском вихревом кластере, развивая движение частиц в центре (минимум давления) до **звуковых** скоростей и индуцирует механический вихрон. Визуально заметен этот процесс, когда центр вихревого облака образует в центре окно-глаз вихревого облака и характерный хобот, спускающийся до поверхности земли. В этот момент, рождающийся гравитационный монополю имеет тот же знак, что и **знак** внешнего поля гравитации **коры** и **мантии** Земли. Этот заряд, взаимодействуя с центральным полем Земли, притягивается к её поверхности, и, разряжаясь волноводами из гравитационных потенциалов, образует хобот вихревых токов частиц с массой. Плотность гравитационных зёрен-по-

тенциалов, формирующих невидимую **сферу**<sup>79</sup> этого заряда, недостаточна для его визуализации глазом или телекамерой.

Затем происходят периодические разряды гравитационного монополя. Перезарядки на противоположный по знаку заряда не происходит – сброс энергии происходит через электромагнитный макровихрон. За всё время жизни этого торнадо знак этого заряда не меняет своего значения – полуцелый спин системы заряда масс. После выхода его в равновесный режим при критической пороговой массе, торнадо способен самостоятельно поддерживать этот режим путём расщепления внутренней энергии частиц, составляющих и пополняющих эту систему масс. Следствием начала расщепления является рождение **сферы гравитационного макрозаряда**, который начинает притягиваться к центру Земли, образуя хобот, на конце которого он и находится. Наоборот, антициклонические ураганы притягивают сильнее сформированный кластер воздуха антициклона из верхних слоев атмосферы, создавая в центре максимум давления – индуктируется механический вихрон, холодный **антигравитационный монополь** которого одного знака с центральным полем тяготения Земли – он **отталкивается** (repulsin Шаубергера) от поверхности Земли. Эти явления замечены также на Солнце, Юпитере и в галактиках. Как только масса этих вихревых облаков достигает кри-

---

<sup>79</sup> Однако такую сферу можно зарегистрировать на Солнце – [https://www.youtube.com/watch?v=pc7\\_mmOFfkl](https://www.youtube.com/watch?v=pc7_mmOFfkl)

тической, замыкаются **контуры** внешней средней поверхности и образуется **автономный** вращающийся массовый кластер – вихревая система заряда масс. В зависимости от его массы и мощности энергии вращения торнадо может иметь характерную для гравитационных волноводов вогнутую коническую форму, форму толстой колонны или длинной тонкой вращающейся трубки. Засасывающее движение смеси вещества и воздуха в отверстие хобота направлено кверху. Однако, по внешней поверхности хобота существуют **периодически** изменяющиеся течения воздуха с направлением противодействующим винтовому потоку всасывания по его внутренней поверхности. Одновременно периодически совершается **вихревой ток вдоль потенциалов волновода**, т.е. **подъем** воздушно-паровой смеси по спирали по внутренней поверхности хобота. На соседних участках происходит **опускание** воздуха, в результате чего вихрь **замыкается** – **система становится замкнутой, как форма волновода гравзаряда электрона**. В этот момент происходит **обновление** контура магнитным монополем и его зарядкой. Внешнее поле торнадо взаимодействует с внешними полями Земли. Ядро торнадо притягивается к поверхности Земли, заряд электрическим потенциалом накапливается в грозовых облаках.

Периодически повторяется процесс **зарядки-разрядки** механического вихрона и по мере увеличения своего гравитационного монополя- **сферы**, рождается движущийся к по-

верхности Земли невидимый хобот со сферическим гравмо-нополем **вперед**. Момент касания поверхности земли или воды означает максимум зарядки гравмонополя и его притяжения к ядру Земли – пока процесс невидим. Затем **разряжаясь**, гравмонополь свою сферу преобразует в волновод гравитационных потенциалов, одновременно индуктируя и заряжая магнитный монополь связанного электромагнитного вихрона, как в электроне. После того, как вдоль волновода вверх устремляется поток **вихревых токов** массы паров и частичек воды и воздуха, хобот становится видимым, а в тёмное время суток видны и электрические вихревые токи. Идёт процесс поглощения зарядом гравмонополя локальной энергии гравитационного поля<sup>80</sup> центра Земли и преобразовании её в электричество через посредство магнитного монополя в электромагнитном вихроне. Этот момент соответствует и началу сполохов молний. Очень важно заметить, что гравитационная воронка, оконтуренная вихревыми токами частичек массы полностью соответствует форме волновода электрона, указанная красным цветом на фиг. 2.8, часть 1 этой книги.

---

<sup>80</sup> Этот процесс периодический. Сначала заряд гравмонополя, затем разряд с установкой зёрен-гравпотенциалов, вихревые токи в рабочем теле, обновление контура волновода, излучение зерен-гравпотенциалов, аннигиляция их полем Земли, уничтожение пространства-притяжение и далее всё опять повторяется. Этот колебательный процесс освобождает внутреннюю энергию рабочего тела и подтверждается примерами работы репульсина Шаубергера, генератора Ганса Колера и Свита Флойда.

В очень сильноразвитых (равновесное состояние системы с зарядом массы выше критической) торнадо типа «Джона» электрические поля и разряды создаются вихревыми токами ионов и электронов вдоль волноводов из **гравпотенциалов**. При достижении равновесного процесса в торнадо, т.е. когда магнито-механическое отношение моментов становится величиной постоянной, все дополнительные расходы энергии на поддержание такого состояния пополняются путём расщепления и поглощения внутренней энергии вещества, находящегося в замкнутом контуре вращающейся массы этого торнадо – давление, плотность, температура, расщепление молекул, ионизация атомов и т.д., что и определяет состояние внутренней энергии и состояние атомно-молекулярного вещества в том числе тепловую, магнитную, атомную и ядерную. Форма контура движущегося замкнутого кластера торнадо соответствует неполным формам квантово-волновых переходов материи, т.е. механический спин равен половине, образуются макрогравмонополи только одного знака. Сам он напоминает гигантский электрон с **визуально** наблюдаемым только **гравитационным волноводом**, направленным к центру Земли, как электрон на одной из атомных оболочек вокруг атомного ядра, узел которого имеет такое же расположение, но вызванное электростатическими полями. Это квантовый **генератор** производства гравитационного монополя (супергравитация), который притягивает основную часть системы масс атмосферы в торнадо к по-

верхности Земли. В антициклоне, в антиторнадо все процессы противоположны по направлению от центра Земли.

Это наглядно демонстрирует видео<sup>81</sup> Pecos Hank (фото 3.5), в котором мощное торнадо своим вращением по часовой стрелке рождает из смежных облаков антиторнадо, как это и отмечено направлением вращения дочерних атмосферных масс самим автором в ролике. В этом случае движения масс облаков против часовой стрелки рождает соответственно **антигравитационный заряд**, который отталкивается от поверхности Земли. Поэтому хобота не видно.

---

<sup>81</sup> Pecos Hank, TORNADO TWINS & TRIPLETS!!! Unusual Twisted Tornado Family of May 24, 2016 <https://www.youtube.com/watch?v=EdPhSJG3mHc>



Фото 3.5. Из ролика Пекоса Хэнка (верхний снимок), внизу показаны структуры торнадо и антиторнадо с противоположными знаками заряда гравитационного монополя, электрические волноводы помечены синим цветом, их глазом на натуре не видно.

**Основной закон вихревых полей:** *одинаковые по знаку заряда источники вихревых полей сливаются-объединяются и, при определенных условиях, порождают противоположные по знаку заряда.*

Это утверждение справедливо как в микромире, так и в макромире:

- для **магнитных** монополей электромагнитных микровихронов фотонов,
- для **гравитационных** монополей механических вихронов звука, торнадо.

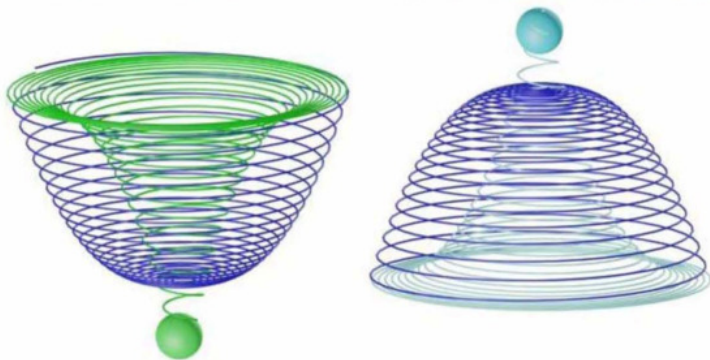
Изложенные процессы подтверждаются и воздействием поперечных вихревых токов (фото 3.6) после разрядки гравитационного монополя на стволы сосен в лесной чаще с плотной установкой стволов. Так 13—14 июля 2016 года в очень жаркую погоду с температурой воздуха до 30 С родился торнадо<sup>82</sup> над Можайским водохранилищем под Москвой из урагана, пришедшего из Минска.

---

<sup>82</sup> Шадрин А. А. <https://www.youtube.com/watch?v=qw5QRmgWvpQ>



Фото 3.6 Продукты поперечных вихревых токов в начале разрядки гравмонополя Торнадо под Можайском – срезанные деревья.

Зарядившись восходящими потоками паров воды из Мо-

жайского водохранилища в ночь на 13—14 июля 2016 года, ураган превратился в торнадо, ядро (гравитационный монополь) которого опустилось к поверхности земли. Первый разряд ядра торнадо пришёлся на пересечение с дорогой на Можайский санаторий. Гуляющими поперечными вихревыми токами разряда срубило более 100 деревьев посередине их стволов, а также вырвало из монтажной коробки электрической цепи 220 вольт включения подорожных фонарей освещения преобразователь (фото 3.7) питания лампы в составе – трансформатор и немецкий конденсатор E01/C70—301000 10 микрофарад, 250в, 50/60 Hz. На фото 3.7 показано – общий вид блока со сторон трансформатора и конденсатора на другой стороне блока, и характерная степень разрушения внешней пластмассовой оболочки корпуса конденсатора.



Фото 3.7. Вырванный со столба фонарного освещения разбитый механически блок преобразования для питания лампы освещения.

Электрически внутренняя структура конденсатора и его

номинальная емкость не пострадали. Блок был вырван вихревыми гравитационными токами. Ночью во время этого явления фонари были включены, горели лампы, на конденсаторе было напряжение.

Зона поражения круглое пятно диаметром 100—150 метров. Второй гуляющий разряд ядра торнадо проявил себя через несколько километров на окраине СНТ «Виктория» – опять разрядка ядра торнадо и опять зона поражения пятно диаметром 100—150 метров, форма поражения аналогична, срублено не менее 100 сосен посередине<sup>83</sup> стволов. Есть аналогичные пятна-зоны поражения деревьев после прохождения торнадо 13 июля и в Белоруссии в районе Прилуки и Комарово. Затем путь торнадо шёл на Москву в направлении Рузы через деревни и посёлки Колюбакино, Пуршево, Прудня, нанося непоправимый ущерб крышам домов и поднимая более лёгкие дома с их фундаментом.

**Прикладные аспекты этого явления.** При прохождении торнадо<sup>84</sup> вблизи поверхности Земли **зажигаются** выключенные лампочки накаливания, радиоприёмники и телевизоры. В достаточно приемлемых условиях для фото- и видеоаппаратуры, последние всегда фиксируют модифициро-

---

<sup>83</sup> Такой эффект – срубить деревья посередине стволов, в плотной чаще леса – можно рассматривать как детекторы размещения самых мощных гравитационных потенциалов, вызывающих поперечные движения или вихревые токи массы вещества.

<sup>84</sup> Этот же эффект наблюдается при пролёте тарелок Д. Серла.

ванный вращающийся тонкий подвижный конус-«хобот»<sup>85</sup>, вершина которого направлена к источнику центральной гравитации, т.е. к центру Земли – это два взаимодействующих гравитационных заряда с противоположными знаками, которые заряжены **природой**, а не **техническими способами** в устройствах известных изобретателей гравитолётов. Известны мощность разрядов гравмонополя, подъёмная сила и критическая скорость таких вихрей – срезанные волноводом при разрядке ядра гравмонополя посередине стволы деревьев, разваленные дома, переброшенные на сотни метров автомобили, «выловленная» рыба из водоёмов и поднятая в облака торнадо, крыши домов, вырванные с корнем деревья, а также классический пример со щепкой, пробившей насквозь деревянное бревно.

С **наибольшей** продолжительностью жизни был ураган Джон 1994 года, просуществовавший 31 день. Джон имел самый длинный путь в 13 280 км среди всех тропических циклонов, для которых известен этот параметр.

Самый **короткий** был ураган Патрисия (фото 3.8) -одни сутки.

---

<sup>85</sup> Следует отметить, что при аналогичном движении спиральных галактик не образуется такой конус. В торнадо наличие конуса, контактирующего с поверхностью Земли – это признак образовавшегося собственного векторного и осесимметричного гравитационного монополя на основе свойств подвижности частиц кластера его составляющего.



Фото 3.8. Ураган Патрисия.

Тихоокеанский ураган «Патрисия» возник 23 октября 2015 года вблизи побережья залива Теуантепек, к югу от Мексики и всего за 24 часа усилился с 1-й до 5-й категории опасности по шкале Саффира – Симпсона. Ураган вызвал большие волны вдоль берегов Герреро 22 октября, причинив ущерб прибрежным сооружениям. Он был самым сильным тропическим циклоном за всю историю наблюдений в мире по скорости ветра 335 км/час. Сначала он смещался вдоль побережья, а затем резко повернул на сушу. После выхода на берег ураган Патрисия ослабел и вскоре после этого рассеялся поздно вечером 24 октября. Шесть человек погибли в результате этого события: четыре в Сальвадоре, один в Гватемале и один в Никарагуа. Сухогруз Los

Llanitos был выброшен на берег ураганом. Непосредственно от урагана пострадали сотни тысяч человек, в основном в Гватемале. Общий ущерб от «Патрисии» оценивался по меньшей мере в 462,8 миллиона долларов (2015 долларов USD); ущерб только в Мексике оценивался в сумму, превышающую 5,4 миллиарда мексиканских долларов (325 миллионов долларов США).

Общее количество энергии, которая выделяется в тропическом циклоне среднего размера, составляет около  $10^{15}$  Вт. Это примерно в 70 раз больше потребления всех видов энергии человечеством, в 200 раз больше мирового производства электроэнергии и соответствует энергии, которая освобождалась бы от взрыва 10-мегатонной атомной бомбы в течение каждых 20 минут. Эта система масс автономна и свободна в атмосфере, поэтому она самостоятельно находит каким процессом осуществить пополнение израсходованной энергии для равновесного существования или сброс накопленной свободной энергии. Система масс торнадо, в отличие от трансформатора Тесла, не имеет специальных схем внешней обвязки для захвата и накопления свободной энергии и выводе её в нагрузку для совершения полезной для человека работы в виде обычного электричества. Если цивилизация научится размещать в атмосфере (металлические пластины с отводом) на стандартном пути зарождения и движения Торнадо соответствующие дистанционные индукционные устройства специальных электрических устройств для

улавливания холодных полей свободной энергии, аналогичные схемам ждущей электронной обвязки искрового разрядника в трансформаторах Тесла, и включить их в планетарную сеть электропотребления, то можно будет обеспечить всю планету обычной электроэнергией в достаточном количестве и при более высоком уровне экологии, не сжигая углеводороды, уран и т. д. Тесла уже делал подобные шаги дистанционного захвата своей **радиантной энергии** (холодные индукционные вихревые поля), порождённой маленькими молниями в своих разрядниках, с помощью толстых металлических листов, в которых наводились токи в сотни-тысячи ампер.

Квантовые явления, обнаруженные при рождении, развитии и поддержании равновесного состояния торнадо-циклона-антициклона имеют широкое прикладное значение в науке и новых технологиях промышленности. Например, большинство современных насосов для **поднятия воды**, а также устройства Г. Колера, С. Флойда, Д. Серла и В. Шаубергера, В. С. Гребенникова для производства **электроэнергии, подъёмной силы и безынерционного** движения летательных аппаратов (дисков), основаны на эффектах, наблюдаемых в кластере торнадо-антициклоне, но уже техническими средствами.

Итак, **наглядные** квантовые явления в макромире, продемонстрированные в торнадо, дают все основания для зарождения новой области физики **не математической**

Квантовой Механики, а Дебройлевской **физической** Квантовой Механики вращения кластеров атомно-молекулярного вещества.

**Устройства на основе торнадо.** Магнитные, электрические и гравитационные явления в торнадо видны невооружённым глазом. Убедительных и **грамотных** объяснений механизма этих явлений с позиций САП не существует. Вынужденное **вращение** кластеров вещества вокруг выделенной оси, приводит всегда к взаимной генерации **триады** собственных технических макромополей, продуктами которых становится рост и зарождение квазистационарных дополнительных **трёх** известных полей, как **следствия** этих процессов – гравитационного, электрического и магнитного, но более короткодействующего по сравнению с **природными**. Энергию в данном случае торнадо черпает из расщепления внутренней энергии атомно-молекулярного вещества паров воды и воздуха.

Для анализа процессов и условий рождения эффективной **триады** монополей рассмотрим такого рода технические холодные **вихревые эффекты** в устройствах, созданных мировым сообществом изобретателей<sup>86</sup> для всех видов агрегатного состояния материи в разное время в разных странах, имеющих существенное прикладное значение, но необъяс-

---

<sup>86</sup> Как хорошо известно, САП и достаточно большое количество проверенных на практике изобретений и патентов, начиная с сороковых годов прошлого века, формируют две взаимоисключающие науки. Это связано с заключением в 1940 году в Мюнхене соглашения между математиками и физиками.

нимое с позиций САП.

Исследуя циклические сепараторы для очистки газа от пыли, французский инженер – металлург **Ж. Ранке** в конце 20-х годов XX века обнаружил необычное явление: в центре струи газ, выходящий из циклона, имел более низкую температуру, чем исходный. В таком смерче самопроизвольно возникает мощный ток тепла от оси к периферии: продольное ядро вдоль оси потока всегда холоднее периферии. **Вихревая труба** Ранке – это тот же циклон, но реконструированный для получения максимального количества холода в осевой части вихревого потока и, соответственно, тепла – в периферийной. Разность температур между самыми горячими и самыми холодными слоями в вихревой трубе может быть значительной. Эти слои в поле центробежных сил сосуществуют на расстоянии нескольких миллиметров друг от друга.

Более 20 лет открытие Ранке игнорировалось. И лишь в 1946 году немецкий физик **Р. Хильш** опубликовал работу об экспериментальных исследованиях такой трубы, в которой дал рекомендации для конструирования таких устройств. С тех пор их иногда называют трубами Ранке – Хильша.

В своих работах **В. Е. Финько** обратил внимание на ряд парадоксов **вихревой конусной** трубы, разрабатывая вихревой охладитель газов для получения сверхнизких температур (30°K). Он обнаружил, что холодный осевой противо-

ток в вихревой трубе имеет направление вращения, противоположное направлению вращения периферийного потока газа, и что газовая вихревая труба генерирует ИК-излучение полосового спектра с длиной волны 5—12 микрон, а иногда еще и выходящее из осевой зоны излучение голубого цвета. Он объяснил эти процессы «*механизмом волнового расширения и сжатия газа*».

Реальные **процессы** несколько отличаются от такого общего толкования этого явления. На самом деле – это квантовые ортогональные явления во вращающихся кластерах с винтовым движением газа и с подвижными носителями массы, т.е. атомами и молекулами. В таких кластерах обычно реализуются процессы с неполным квантовым преобразованием носителя индуктированной энергии в **механических макровихронах**, связанных с системой масс с последующим сбросом энергии через электромагнитные макровихроны. Другими словами, если внешние периферийные слои воздуха или воды вращаются и имеют больший момент инерции, чем приосевые, то, во-первых, индуктируется больший поток более значительных по величине вихревых холодных **гравитационных монополей**, а во-вторых, происходит индукция и накопление величины этих носителей **одного** знака и разного для каждого слоя. Затем происходит их разрядка, производство волноводов и **вихревых** токов частиц с массой и электрических зарядов вдоль них, что и приводит к **нагреванию** периферийных и **охлаждению**

при осевых слоёв с изменением направления их движения в противоположную сторону. Для такой трубы частично реализуется полное квантовое преобразование, т.е. происходит «кульбит» части потока воздуха к оси, где момент инерции наименьший. Нескомпенсированный сброс энергии системы происходит в перевороте направления тока струи воды в при осевой части объёма этой системы, индукции в ней противоположного гравмополя, вихревые токи которого «сжимают» поток воздуха или воды, принудительно охлаждая его и вынуждая излучать ИК-фотоны. Это квантовые явления, обусловленные рождением гравитационных монополей разной величины и знаков для пристеночных и осевых слоёв.

**Устройство** трагически погибшего **известного физика Жерара Рено**. Свой аппарат он сконструировал в 1926 году, и после приведения его в действие ученый и его коллеги трагически погибли во время демонстрации установки. Ж. Рено занимался проблемой получения электричества из воздуха. В своей лаборатории в Гренобле он создал машину, у которой день за днем ее колеса вращались, и никто из наблюдателей не мог определить, где кроется источник энергии, вызывающий движущую силу. Машина была автономной, стояла на своем основании, была изолирована от земли и двигалась независимо. Некоторое время Ж. Рено замороженно наблюдал за этим чудом, а потом сделал следующее заявление: *«Фактически машина двигается благодаря простому электричеству, но это электричество из воздуха!»*

*Если мы будем применять такие технологии на практике, то за несколько лет достигнем рая на Земле».*

Причина, из-за которой погиб изобретатель вместе с аппаратом при его демонстрационном испытании в Академии Наук Франции в Париже, заключается в том, что Ж. Рено впервые столкнулся с высоким значением **предела индуктируемой энергии** в форме механического макровихрона, возникающего всегда при вращении системы масс. Оказалось, что носитель этой индуктируемой энергии, т.е. гравитационный монополь, был не в состоянии скомпенсировать её своей перезарядкой с обратным знаком накопления энергии, а сброс или отвод свободной энергии отсутствовал. Поэтому произошёл квантовый переход в электромагнитный, с последующей индукцией магнитного монополя. Последствия многократной разрядки магнитного монополя всегда приводят к производству волновода из электропотенциалов и накоплению большого квазистационарного заряда электрическим потенциалом. Затем – вихревые токи по конструкциям машины и привели к взрыву, как это всегда происходит при электровзрыве проволочек. Другими словами, заряд электрическим потенциалом для поддержания движения и его ускорения увеличивался путём дезинтеграции атомов вещества рабочего тела – расщепление атомов путём ионизации с освобождением свободных электронов.

**Устройство В. Шаубергера.** Продолжением этого направления и не без всемирно признанного успеха занялся

самоучка из Австрии В. Шаубергер. Он не получил должного классического образования, однако это не помешало ему, развивая природную наблюдательность, запатентовать 27 изобретений в разных странах, из 70 зарегистрированных. Его основные «теории», изложенные в книге «Энергия воды» в западных изданиях, не опубликованы в РФ. Его **терминология** и сейчас остаётся загадкой для учёных с классическим образованием. Очень интересным развитием и применением эффекта торнадо<sup>87</sup> получили идеи, заложенные в его, так называемом, «*репульсине*<sup>88</sup>» – двигатель летающих «тарелок» -дисков. Вращение кластеров жидкости относительно покоящегося пространства приводит к взаимной индукции **триады макромонополей** трёх видов известных вихревых полей, обладающих достаточной энергией, заимствованной у внутренней энергии рабочего тела. Это явление и было использовано для производства электрической, энергии вертикального взлёта и горизонтального полёта летательного аппарата, а также при решении ряда других прикладных задач, которые можно проиллюстрировать на при-

---

<sup>87</sup> Прямой эффект торнадо заключается в поддержании явления всасывания вещества узкой горловиной воронки-тела вращающегося кластера газа и переноса этого вещества к широкой части воронки, а в устройстве-двигателе В. Шаубергера использован обратный эффект.

<sup>88</sup> Устройство репульсин-отталкиватель состоит из узла начального привода вращения ротора, собственных металлических волноводов, укрепленных на роторе и создающих двойное закручивание струи рабочего тела к центру оси на четверти длины волны в узел.

мерах устройств В. Шаубергера.

Аппараты и устройства (фото 3.9) В. Шаубергера работали на общем принципе взаимосвязи вынужденного движения вращательно-поступательной системы и возникающих при этом трёх её **технических** вихревых полей, взаимодействующих с окружающим эту систему веществом и **природными** полями внешней среды. Продуктами-патентами такой взаимосвязи являлись устройства, решающие следующие задачи:

- очищение воды.
- производство сверхсильных магнитных полей,
- производство поверхностного слоя холодной плазмы вокруг диска.
- производство электроэнергии,
- «биосинтез» водородного топлива из воды.
- производство тепла или холода,
- холодный антигравитационный двигатель «repulsin» был использован, как двигатель вертикального взлета в летающем аппарате-диске «Белонце».

**Основной закон** природы, открытый Блэкетом, о постоянстве отношения магнитного момента к механическому у вращающихся тел, подтверждается репульсином В. Шаубергера, устройством Рощина-Година, летающими дисками Д. Серла и многими другими устройствами, а также гироманитным отношением элементарных частиц.



Фото 3.9. История в фото репульсина В. Шаубергера

Работа этих устройств была основана на **новых принципах** фундаментальной физики. Для вертикального взлёта генерировался вокруг твёрдой поверхности обычного атомно-молекулярного вещества собственный **технический холодный антигравитационный** монополюс одинаковой полярности с **природным** гравитационным зарядом центрального поля тяготения Земли. 19 февраля 1945 года аппарат «Белонце» совершил свой первый и последний экспериментальный полет. За 3 мин летчики-испытатели достигли высоты 15 000 м и скорости 2200 км/ч при горизонтальном движении. Он мог висеть в воздухе и летать назад-вперед почти без разворотов – **безынерционно**.

Самым значимым достижением Виктора Шаубергера было открытие силы безвзрывного извлечения внутренней энергии воды и газа путём **имплюзии**-вкручивания подвиж-

ной струи воды к центральной оси через квантово-волновой узел волновода. Этот принцип был положен им в основу работы двигателей принципиально нового типа, позволяющий существенно снижать трение при движении суживающейся струи воды или газа вдоль **технических волноводов**. Это, без сомнения, его самое революционное открытие, поскольку современная техника в этом направлении дошла, фактически, до абсурда. Шаубергер полагал, что надо делать ставку не на давление и температуру (принцип, на котором работают все двигатели внутреннего сгорания), а на силу всасывания, направленной на силу безвзрывного расщепления материи вещества рабочего тела имплозией волноводов из потенциалов – эффект антиторнадо. Такая техника не создает отходов или отработанных газов, а производит энергию *«по тарифу, почти равному нулю»*.

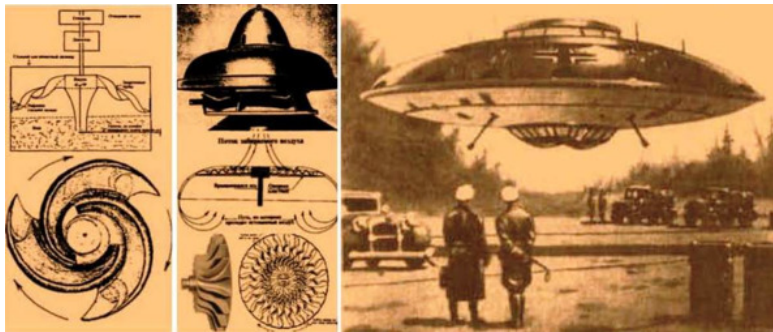
То, что его техника функционирует, Шаубергер доказал на своих «всасывающих» и «форелевых» турбинах для гидроэлектростанций, коэффициент полезного действия которых был намного выше, чем у обычных турбин. Технологический университет западногерманского Штутгарта с участием самого Виктора Шаубергера провёл в 1952 году опыты, которые однозначно доказали, что **правильно завихряемая** (поступательно-вращательное вкручивание струи к оси) вода с помощью специальных спиральных труб в состоянии компенсировать силу **трения**. Текст до-

клада<sup>89</sup> о результатах этих опытов, подготовленный Францем Попелем (Franz Popel), был опубликован в том же году под названием «Предварительный доклад<sup>90</sup> об экспериментах с использованием спиралевидных труб различных форм, 20 век» («Wendelrorhen mit verschniedener Wandform. Internal report», Institute of Health Technology, Technical University, Stuttgart, 1952). Позднее, в 1981 году, эти данные были подтверждены рядом опытов в Королевском техническом институте Стокгольма.

Известно, что уже в 1939 году В. Шаубергер создал устройство, которое могло служить генератором электроэнергии, или электростанцией для самолётов и подводных лодок.

Свой первый двигатель, работающий на совершенно иных принципах действия – «Repulsin-A» – В. Шаубергер создал в 1940 году.

В результате анализа патентов и принципов работы аппаратов можно прийти к выводу о том, что к 1940 году В. Шаубергер полностью овладел технологией создания сверхтекучих<sup>91</sup> волноводов в устройствах с **замкнутой** системой высокочастотного вращения сужающейся винтовым обра-

---

<sup>89</sup> Этот текст с таблицами результатов экспериментов изложен также в книге «Энергия воды», изд-во «Яуза» 2007г.

<sup>90</sup> Что то очень похожее комиссии РАН РФ и УАН публиковали уже в 21 веке по поводу результатов работ А.В.Вачаева, Л.И.Уруцкоева и С.В.Адаменко.

<sup>91</sup> Не путать с криогенной сверхтекучестью гелия.

зом струи сверхтекучей жидкости (гравитационный ток), генерирующей собственные для них высокочастотные макромонополи<sup>92</sup>— источники всех трёх вихревых полей, способных в зависимости от решаемой задачи специальным образом взаимодействовать с внутренней энергией рабочего тела и с окружающей средой, отбирая от неё ту или иную форму энергии вещества или поля и преобразовывая её в необходимую.

Эксперименты Косинова Н. В. и Гарбарука В. И. в 2002 году, подтверждают **обратные** явления взаимоиנדукции трёх полей и вращения. В проведенных экспериментах показано, что при отводе электрического тока через электропроводную жидкость, находящуюся в магнитном поле, жидкость приходит в вихревое поступательно-вращательное движение.

*Под действием имплозии молекулы упорядочиваются в радиально-осевом направлении, таким образом, вектор действия всасывающей силы тоже направлен по оси, около оси же и наблюдаются наиболее существенные снижения **тепла** и **давления**. Благодаря этому вовлекается, концентрируется и связывается (эмульгируется) кислород, провоцирующий диамагнетизм. Это – точная противоположность силы атомного воздействия, известной как электри-*

---

<sup>92</sup> В его патентах и устройствах для их реализации терминология, поясняющая принципы работы, до сих пор не поддаётся связи с классической и принятой во всём мире научной терминологии.

чество. Под действием имплозии получается бездетонационный обратный всасывающий эффект в области ядра, который провоцирует эмульсивные процессы, а именно связывание кислорода, который становится тем более пассивным, чем ближе к центру воронки. Результат – сжатие периферической массы, выпуск текущей субстанции за пределы воронки, возрастание скорости самозакручивающегося вещества без увеличения силы трения. Скорость вращения при этом увеличивается на квадрат скорости падения температуры.

Да, совершенно очевидно, что понять написанное В. Шаубергером, да ещё со смысловыми ошибками при переводе, учёным с классическим образованием (САП) совершенно невозможно и такое изложение следует на протяжении всей его книги. Но физики экспериментаторы могут понять, и то лишь частично, работу аппарата по тем эффектам, которые реализуются при работе отдельных узлов в динамике вращения захваченного кластера атмосферного воздуха, а также по тем технически изготовленным волноводам в его корпусе.

Испытания в Германии показали, что маленькая «имплозионная»<sup>93</sup> машина диаметром 20 см с вращающимся в ней

---

<sup>93</sup> *Эксплозия* – энергия материи направлена наружу (взрыв), *имплозия* – энергия материи направлена внутрь к оси вращения, превращающая газовую струю в иглу, прожигающую бетон и сталь, аналогично явлению с соломинкой в торнадо, а также явлению прожигания стальной брони расплавляющейся и вращающейся жидкостью кумулятивного заряда с конусной выемкой, в которой и зарождается фокус-точка места наибольшего значения величины магнитного мо-

потоком рабочего тела по специальным сверхтекучим волноводам со скоростью 10000 оборотов в минуту может поднять 57 тонн, а при 20000 оборотах в минуту – 228 тонн массы.

В своих «теориях» В. Шаубергер настаивает на том, что спиралевидные всасывающие трубы двойного закручивания могут самостоятельно генерировать огромную энергию. Предположительно, такая *импlosionная* машина генерирует так называемый автором «*диамагнетизм*», что постоянно стимулирует **нечто** вроде процесса «*дыхания*», благодаря которому достигается непрерывная работа машины. При определённых режимах работы происходит сжижение при **охлаждении** воздуха с отбором энергии для поддержания равновесного режима вращения рабочего тела. Разность электрических потенциалов увеличивается по радиусу перпендикулярного оси вращения с увеличением числа оборотов в минуту. Посредством изменения числа оборотов можно изменять производительность. Например, чтобы выработать от 50 до 100 лошадиных сил, потребуется установка размером 60 x 60 см, общий вес которой 30—50 кг, а скорость вращения – 12 000 оборотов в минуту.

Турбина сама извлекает движущую воду из воздуха и сжижает её – отбор внутренней энергии из рабочего тела. Вакуумное всасывающее действие настолько сильно, что, например, захваченный воздух расщепляется во «флюиды» и создаётся подъёмная сила этим техническим холодным ан-

тигравитационным зарядом (источник) макровихрона, способная поднять более 200 тонн массы. Источник создаёт холодное антигравитационное поле по знаку совпадающее со со знаком поля ЗЕМЛИ – далее накачка облака-кластера из зёрен-гравпотенциалов, т.е. создание своеобразной «воздушной» подушки, т.е. процесс отталкивания двух одноименных по знаку источников или антигравитация в действии, в полной аналогии с отталкиванием одинаковых полюсов разных магнитов.

### **Законы конденсации энергии и дробления структурированной материи.**

Закручивающиеся массы струи воды постепенно дезинтенгрируют молекулы воды, достигая при этом критической температурной точки, при которой образуются **флюиды – дробление структурированной материи через флаттер**. Гомогенизированный, благодаря спиралевидной всасывающей системе, воздух/вода/флюид отделяется от стенок закручивающихся специальных труб, снижая сопротивление, вязкость, трение, а преодолевая **звуковой барьер** превращает этот поток в **сверхтекучий**. Выбрасываемый поток достигает критической скорости 1290 метра в секунду. Это почти в 4 раза **выше** скорости звука в воздухе. Выходное отверстие форсунки имеет диаметр 1мм. Выходящая **струя воды** или воздуха настолько же тверда<sup>94</sup>, как и **стальной**

---

<sup>94</sup> На этом принципе создания сверхтекучей струи основано боевое действие кумулятивных снарядов, в которых образуется сходящаяся в фокус воронка вра-

*прит.* С помощью одной выходной струи диаметром 1 мм производится энергия порядка 17,9 лошадиных сил, что позволяет турбине сохранять скорость вращения 12 000 оборотов в минуту. У каждой форсунки 2 или 4 выходных отверстия, и в одной системе может быть до 100 форсунок. Через каждое отверстие выходит 1 литр воды/флюидов за долю секунды.

Профессор Ф. Эренгафт из Австрии вычислил, что в среднем *импловивные* силы были в 127 раз более мощны, чем *экспансивные* силы.

Ротор «репульсина» запускается с помощью электрического мотора, общий вал которого связан с валом генератора переменного тока. Сначала электропривод подпитывается энергией из внешнего источника тока, чтобы привести ротор в движение. Когда ротор начнет производить больше энергии (переход из потребления в производство энергии), чем требуется для поддержания равновесного состояния вращения репульсина, электричество, вырабатываемое генератором, можно отводить в полезную нагрузку. Это становится возможным при создании **замкнутой системы** со встроенной специальной **схемы обвязки**, позволяющей преобразовать освободившуюся энергию и отвести вырабатываемую свободную энергию в полезную нагрузку. Эту функцию берёт на себя сначала мотор, который сначала раскручивает ротор репульсина, затрачивая электроэнергию извне,

---

шающегося потока флюидов, способная проникать через толщу брони танков.

а затем в **ждушем** режиме схема обвязки переключает режим **потребления** на режим **производства электроэнергии** через генератор переменного тока. По оценкам, пропорция составляет 1/9, то есть 1/10 энергии требуется для движения мотора и 9/10 – производство энергии генератором. Причём дезинтеграция (**дробление**) молекул рабочего тела путём **вращения**, стало причиной возникновением триады вихревых **технических** полей. И как **следствие** их взаимодействия с веществом и **природными** полями окружающей среды, что привело это явление для решения других прикладных задач решаемых этим **«репульсином»**:

- получение технической холодной плазмы вокруг холодного антигравитационного монополя,
- получение электрической энергии из воздуха,
- создание двигателя вертикального взлёта с тягой не менее 50 тонн,
- рождение сверхтвёрдой струи флюидов вещества – холодной кумулятивной струи.

Даже **современная физика**, которая уже всесторонне описала основные свойства сверхтекучести жидкостей с помощью феноменологических теорий квантовой механики, до сих пор не находит объяснений **физического механизма** технических решений в **«репульсине»** названных задач.

С позиций **реального представления**<sup>95</sup> этот процесс

---

<sup>95</sup> [www.youtube.com/watch?v=eAN\\_nLzrA9Q](http://www.youtube.com/watch?v=eAN_nLzrA9Q) и [www.youtube.com/watch?v=VwVm5xHm9a8](http://www.youtube.com/watch?v=VwVm5xHm9a8) – В концепции источник-поле – летающие диски В. Шаубер-

можно интерпретировать движением по вертикали, как гравитационное отталкивание одноимённых стационарных зарядов, а по горизонтали, как направленное волновое безынерционное движение с помощью асимметричного тороидального поля<sup>96</sup> дебройлевской «шубы» с опорой на гравитационные потенциалы волновода вокруг замкнутого контура системы. Оболочка-кокон холодного антигравитационного монополя вокруг замкнутого внешнего контура системы компенсирует её массу в поле тяготения Земли, точно также как оболочка поля объёмного заряда из атомных электронов компенсирует центральное поле положительно заряженного электрическим потенциалом атомного ядра. Взаимодействия этих полей приводит к рождению поверхностной зоны холодной плазмы. Энергия, которую эта система масс использует для полёта, извлекается из рабочего тела путём его охлаждения до флюидов и ионизации атомов, т.е. два последовательных уровня дезинтеграции вещественной материи. Использован эффект торнадо, но антициклона. Рабочим телом в двигателе служит воздух (вода). Мотор-стартер приводит в движение ротор, который формирует (гравитационный ток) быстро вращающийся вокруг общей оси водяной полуоткрытый спиральный тор-бублик с независимыми камерами. При этом, рабочее тело (воздух/вода) при отбрасывании

---

гера и Д Серла, ч. 1, Пространство-поле и ч.2. Дебройлевская шуба и энергия расщепления вещества.

<sup>96</sup> Аналог активного фазового объёма фотона, движущегося с опорой на электропотенциалы волновода, созданного магнитным монополем.

за счет центробежной силы к периферии проходит сквозь «штопоры» – полуоткрытые форсунки ротора, получает дополнительное вращение вдоль **оси** каждой из лопастей-форсунки и вкручивание внутрь к ней, т.е. происходит двойное кручение с инъекцией в них энергии за счёт охлаждения рабочего тела – центробежное рождение отдельных струй и вкручивание внутрь к оси отдельного «штопора»<sup>97</sup> с рождением **механических вихронов** у каждой струи – зарядка гравитационных монополей. Существенно, что при технологическом исполнении металлических деталей, формирующих металлическое ложе<sup>98</sup> волновода, были использованы такие плавные кривые линии плоскостей, по которым, если бы происходил слив воды, поток струи совершал бы спиралевидное движение от большего диаметра и толстой струи к меньшему диаметру и с уменьшением диаметра струи, направленной вкручиванием внутрь к оси вращения – эффект создания вихревых струй водоворота при вертикальном сливе воды через отверстие. Это явление механического закручивания струи рабочего тела в форме спирали-конуса гравитационного волновода к его вершине, приводящее её в состояние сверхтекучести, близко к созданию формы волново-

---

<sup>97</sup> По существу это технически созданные на  $\frac{1}{4}$  длины волны вихревые токи – источник заряда гравитационных монополей.

<sup>98</sup> Примитивный аналог – ротор мясорубки или штопор для экстракции пробок, т.е. исполнение главного тезиса В. Шаубергера – отсутствие в устройствах геометрически правильных линий, прямых, окружностей, шаров, цилиндров, конусов и т. д.

да обратного, который образуется при разрядке гравитационного монополя в фазовом объёме электрона на четверти длины волны.

В этом устройстве движущийся **спиральный тор** струи воздуха/воды/флюида образует вихревые токи, генерирующие **механический макровихрон в форме технического холодного антигравитационного монополя**. А при разряде этого заряда происходят последовательные высокочастотные квантовые переходы:

- в магнитный монополь и регенерирующий его гравмонополь,
- в волноводы из электропотенциалов и гравпотенциалов,
- в вихревые электрические и гравитационные токи вдоль них.

Эти медленные механические вихроны и быстрые магнитоэлектрические **высокочастотные** процессы, как и в торнадо-антициклоне, приводят к формированию-накачке медленно нарастающего **квазистационарного** технического холодного антигравитационного монополя одного знака с центральным полем Земли, с которым он взаимодействует и от которого он отталкивается, накачивая «воздушную подушку» из гравитационного эфира<sup>99</sup>. Причина, которая возбудила этот заряд, это – триада макромонопольей в структуре гравиелектромагнитного монополя, собственными вихре-

---

<sup>99</sup> Аналог – отталкивание одноименных по знаку полюсов стационарных магнитов при их сближении.

выми полями и токами, которые расщепляют вещество подвижного кластера рабочего тела и освобождают необходимую для поддержания равновесности процесса его внутреннюю энергию. **Формула** процесса следующая:

– эффект всасывания кластера атмосферного воздуха **вращением** на большом диаметре устройства типа **захвата-улитки**,

– эффект зарядки потока холодных гравитационных монополей путём поступательно-вращательного винтового ввинчивания (эффект вихревых токов частичек воды с массой) к оси этой струи, т.е. создание струйно-вращательной спирально-осевой имплозии в узел волны,

– молекулярно атомное упорядочивание, т.е. **магнитно-гравитационная** поляризация с помощью поля тяготения Земли,

– разрядка гравмонополей с образованием волноводов из гравпотенциалов и рождением электромагнитного макровихрона,

– рождение вихревых токов частиц с массой вдоль гравпотенциалов волновода,

– волновое движение устройства в целом по горизонтали по механизму самодвижения фотона,

– и как суммарное следствие рождение **основного** нарастающего квазистационарного холодного **антигравитационного монополя**, магнитных, а затем и электрических полей, а также холодной кумулятивной сверхтвёрдой струи, способ-

ной прошить даже броню танков, т.е. механическая кумуляция энергии в форме заряжающегося гравитационного монополя – осевая имплозия,

– во время работы аппарата появляется сильное разрежение-вакуум по давлению над его поверхностью, и напротив, внизу сохраняется высокое атмосферное давление, т.е. появляется ещё и дополнительная мощная подъёмная сила для организации вертикального взлёта,

– как следствие работы двигателя, появляется осевое интегрирующее магнитное поле и радиальное переменное электрическое поле,

– как следствие взаимодействия полей гравитации собственной массы и внешнего вихревого поля холодного антигравитационного монополя рождается поверхностный слой холодной плазмы,

– при определённых условиях вращения (скорость выходящей струи из форсунки 1290 м/с) эта система выходит на равновесный режим путём расщепления и потребления внутренней энергии кластера рабочего тела в форме засасываемого воздуха,

– в этом режиме производится 9/10 свободной энергии и 1/10 идёт на поддержание такого равновесного состояния,

– частично или полностью компенсируется заряд инертной массы системы за счёт создания собственного экранирующего квазистационарного гравитационного поля, имеющего тот же знак, что и знак заряда ядра Земли, появляется

возможность безынерционного движения,

– аппарат приобретает новые свойства на высоких скоростях вращения рабочего тела, рождающийся вокруг него антигравитационный тороидальной формы монополь, который обладает уже достаточной плотностью зёрен вихревых полей – аппарат становится **невидимым**.

Основной вопрос: «за счёт чего реализуется такой режим»? Ответ: «за счёт расщепления внутренней энергии проточного кластера воздуха по формуле – всасывание, охлаждение, ожожение до воды, расщепление молекул до атомов с освобождением их энергии связи, ионизация атомов и атомных ядер, магнитная поляризация, уплотнение струи до флюидов, формирующих на выходе **холодную кумулятивную струю** (вихревое поле волноводов) путём винтовых гравитационных токов частиц с массой.

Итак, вращающаяся система-генератор работает за счёт расщепления и освобождения указанной внутренней энергии атомно-молекулярного вещества, путём струйно-осевой имплозии в узел волны, как следствие образуется технический холодный антигравитационный монополь, безынертность системы, защитное и невидимое для радаров суммарное вихревое поле – оболочка.

Далее, в зависимости от поставленной задачи, устройство дополняют соответствующими узлами обвязки для:

- производства электроэнергии, т.е. генератором,
- теплообменником для производства тепла, чтобы

рабочее тело не замерзло,

– создания сверхсильных магнитных полей,

– создания подъёмной тяги, отталкивание от поля притяжения Земли,

– образования флюидного и сверхтекучего состояния вещества, т.е. холодной сверхтвёрдой струи – **механическая кумуляция** энергии.

Этот процесс при бóльшем возрастании числа оборотов периодически повторяется, регенерируется и затем переходит в равновесное состояние, при котором средние частоты всей триады монополей интегрируются и создают средние квазистационарные значения собственных вихревых полей из относительно покоящихся соответствующих зёрен-потенциалов. Так рождаются вращением системы масс её собственные гравитационное, магнитное и электрическое поле. При начале старта взлёта и во время полёта все параметры такой квантовой системы стабилизируются, так как у гравитационного монополя появляется дополнительная степень свободы для сброса энергии – поступательная.

При этом, следует отметить, что если масштабы отношения силы гравитационного взаимодействия между двумя протонами к силе кулоновского электростатического отталкивания между ними составляет  $10^{-39}$ , то уже в **кластерах макроматерии** с массой более **Планковской** это отношение при определённых условиях может быть приближено к единице, и быть даже значительно больше этого значения,

что означает **превалирование** гравитационных взаимодействий над электромагнитными. Это, пожалуй, главный вопрос фундаментальной физики, рождающей новый закон – закон «Торнадо», основа природы строения атомов и ядер вещества, живого роста клеток, кровообращения в капиллярах животных и т. д.

Большое значение в природе имеет результат использования сверхтекучего переноса массы конусным (вогнутый) вращением сужения струи на одной четверти её длины волны, т.е. движение имитирующее движение атомов вдоль потенциалов гравитационного волновода – *имплозии*. Это решение **обратной задачи** той, которая решается при реальной разрядке гравитационного монополя с производством волновода и увлечением квантового тока атомов вдоль его потенциалов. Как это ни странно, но природа создала в живых организмах систему кровообращения, тоже основанную на этом же принципе с помощью сосудов, имеющих внутреннюю структуру, способствующую к закручиванию кванта крови при импульсной активации сердцебиением. Не случайно в состав крови входит химический элемент железо, более способный к намагничиванию, т.е. к запоминанию закручивания и к запоминанию спина. Рост растений также связан с этим явлением – известны растения, пробивающие импульсным конусом головки ростка толщу асфальта.

Механические макровихроны, рождающиеся вращением тока воздуха/воды/флюидов к оси, содействуют при своей

разрядке с созданием волнововода закручиванию<sup>100</sup> микро-частиц носителя массы-энергии в сторону от стенок металлического волновода. Этот процесс способствует уменьшению сопротивления его движению, путём организации внутреннего вкручивания по направляющей и сужающейся линии **тока** сжиженного потока к его центральной оси с помощью специально направленных полуоткрытых каналов типа **штопора**. При критических значениях двойного закручивания струи газа или воды на **четверти**<sup>101</sup> **длины волны в форме сходящегося конуса** фазового объёма такого макровихрона, она на выходе превращается в настолько твёрдую иглу потока **холодных флюидов**, что способна как лазер прожигать отверстия в твёрдых и плотных телах. Это явление **дробления** лишь подтверждает, что структуру **газового** состояния струи с помощью такого скручивания можно **уплотнить** даже до состояния плотности атомного **ядра**, а возможно, и до состояния **центральных ядерных мезонов**. Реально – создание механического вкручивания струи<sup>102</sup> рабочего тела в форме вогнутого конуса к его вершине вызывает в ней явление **сверхтекучести**. Это явление механического вихрона близко к движению магнитного мо-

---

<sup>100</sup> Своеобразный эффект вихревой поляризации – спиновой ориентации макроносителя массы.

<sup>101</sup> Если начать отсчёт от разрядки первичного магнитного монополя, то этот момент соответствует  $\frac{1}{4}$  периода, т.е. началу зарядки вторичного монополя.

<sup>102</sup> Образование макроспина кластера этой струи или спина частицы воды.

нополя вокруг оси в микровихроне, но применено к механическому аналогу **макрОВИХРОНА**, в котором вместо **привода** зарядом движения-магнитным монополем использована **внешняя вихревая** энергия. В природе – это **антиторнадо**.

Наблюдения за природными явлениями, происходящими в атмосфере в момент подхода торнадо (циклоны и антициклоны), множественные эффекты, которые использованы сообществом изобретателей для построения своих устройств, а также структура **фотона**, **фонона** и **электрона**, указывают на то, что эффекты (работы Фарадея, изложенные в трёх томном труде) электромагнитной индукции Фарадея, положившие основу уравнениям Максвелла являются **неполными**. Их **необходимо** дополнить, помимо введения в них **вихронов**, ещё и периодической **квантово-ступенчатой**<sup>103</sup> **накачкой собственного векторного квазистационарного гравитационного монополя с инверсией полюса магнитного макромонополя при таком переходе**, который, однако, возникает только по достижению **критического** магнитного монополя в замкнутой системе с вращающимся рабочим телом, масса которого больше планковской. Причём, вся триада, индуктированных вращением макромонопольей жёстко **связаны**<sup>104</sup> с этой системой, принадлежат ей

---

<sup>103</sup> Квантово-ступенчатой, потому как периодически идёт перезарядка гравитационного монополя механического макрОВИХРОНА через электромагнитный.

<sup>104</sup> Аналог **замкнутого** микрОВИХРОНА электрона со структурой ГЭММ.

и активно взаимодействуют с веществом и полями окружающей средой.

**Колокол.** Другим более успешным, а поэтому более суперсекретным, был проект «Колокол» третьего рейха, контроль за которым было поручено возложить на М. Бормана. Доктора В. Герлах, К. Дебус и от СС Г. Каммлер и Э. Мазув были научными руководителями и исполнителями проекта соответственно.

В 1921 году в №29 еженедельного журнала «Физическая наука» профессор Мите из Технической высшей школы в Шарлоттенбурге и доктор Штаумрайх извещают о том, что существует возможность разлагать ртуть с помощью сравнительно простых физических методов и четко идентифицировать золото, как один из химических и физических продуктов распада. В ходе своего исследования Мите наблюдал, как на внутренней обметке ртутной лампы в результате сильной и быстрой бомбардировки образовывался темный налет. Было точно установлено, что лампа до проведения этого эксперимента не содержала золотого материала. После 70—200 часов при потенциале 70 вольт и нагрузке 400—2000 ватт получалось вполне осязаемое количество золота – между 1/10 и 1/100 миллиграммов. Этот эффект основан на поразительно низкой стабильности ртути<sup>105</sup>, подвергаемой электрическим разрядам.

---

<sup>105</sup> Практически это было реализовано в сверхсекретном проекте Третьего Рейха «Колокол».

Металлический колокол имел 9 футов в диаметре и 12—15 футов высоты. Внутри колокола располагались два цилиндра, которые могли вращаться с предельно<sup>106</sup> возможной скоростью в таких условиях в противоположных направлениях. В объём заливалась багрянистого цвета жидкость «Хегит 525» на основе ртути. Эта жидкость транспортировалась в ёмкостях, экранированных свинцом с толщиной стенок до 3 см. Для работы требовались большие затраты электроэнергии, сравнимые с производством объёмов небольшой гидроэлектростанции. Цилиндры приводились во вращении и через 1—2 минуты выключались. Затем включали электроразряды мощного импульсного электрического тока с напряжением до одного миллиона вольт. За это время работы весь колокол светился голубым сиянием образовавшейся оболочки зоны холодной безмассовой плазмы. Процесс был длительный (4—5 часов) и периодически включались эти цилиндры.

После первых же испытаний, технический персонал, находившийся в непосредственной близости от колокола, получил непоправимый ущерб здоровью – 5 из 7 учёных **умерли**. Дальнейшие испытания аппарата были нацелены на **исследования** воздействия вихревых полей голубого сияния (поверхностная зона **холодной безмассовой плазмы**).

---

<sup>106</sup> Создание центрифуг для разделения изотопов урана – сложнейшая задача, связанная с проблемами центрирования цилиндров. Германия лидировала в производстве таких аппаратов.

**мы**) на растения и животных.

Установлено, что органические объекты, размещённые в непосредственной области поля холодной безмассовой плазмы около внешней поверхности колокола, за очень короткое время (1—2 минуты) превращались в чёрную вязкую субстанцию. Сразу вопрос какой из трёх видов холодной безмассовой плазмы отвечает за этот процесс? Синее сияние — это признак очень плотного электрического эфира, который взаимодействуя с противоположным по знаку полю атомов вещества, **разрушает** последний. Магнитная холодная безмассовая плазма **притяжения** двух противоположных полюсов стационарных магнитов не обладает таким свойством. Максимальное проявление воздействия кластеров больших масс на поверхности Земли путём образования **притяжения** с помощью зоны холодной гравитационной безмассовой плазмы реализуется лишь давлением.

В организмах более крупных животных образовывалась некая кристаллическая субстанция. Она разрушала жизнедеятельность тела изнутри. Вся жидкость, включая кровь, поначалу густела, потом распадалась на фракции. Было принято считать безопасным расстояние от колокола в 150—200 метров.

Стены помещения, где находился колокол, были облицованы керамическим кирпичом, которые покрывались резиновыми матами. После каждого испытания резиновые маты снимали и сжигали. **Цель** физических испытаний бы-

ла направлена на научные исследования «*вихревого сжатия*», «*разделение магнитных полей*», «*поляризацию спинов*» и изучение «*спинового резонанса*». Многие учёные после этих испытаний умерли.

**Процессы.** Основным продуктом в колоколе было производство золота. Золото получалось из ртути. Основное свойство ртути – «*поразительно низкая стабильность ртути, подвергаемая напряжению*».

В работе А. Ф. Кладова приводятся экспериментальные результаты ядерного преобразования химического состава водных растворов, в том числе **радиоактивных**, путём кавитационной обработки рабочего тела. По уровню радиоактивности судили о степени преобразования ртути. Аппарат содержит вращающиеся кольцевые роторы и статоры с отверстиями равной площади, что составляет 0,1—0,7 от всей площади колец. Эти отверстия на кольцах необходимы для создания потока кавитационных пузырьков.

В процессе активации работы мощного электрического тока под действием напряжения и ультразвука путём вращения колец рождается поверхностный объём **высокочастотной электрической холодной плазмы**, который по мере роста проникает вглубь ртути и расщепляет её атомы и ядра (распад до мезонов) первичной атомно-ядерной материи и образуется новая форма – синтез новых элементов, как аналог процессов происходящих в кавитационных пузырьках Кладова и микрошаровом холодном плазмоиде Вачаева.

В зависимости от параметров процесса, а также от подвода энергии в форме частоты вращения или подачи высоковольтных импульсов можно получать заранее спланированный элемент, в том числе золото или платину.

Как эта технология работает? Очень мощными электрическими напряжениями создаётся поляризация вещества, рождающийся поток отрицательных электрических зёрен-потенциалов одного знака проникает в него и уничтожает зоной образующейся холодной плазмы электрические поля атомных ядер, что приводит к быстрым ядерным реакциям распада-синтеза. Однако, чтобы достичь необходимой плотности электрических зёрен-потенциалов, процесс сопровождается паразитными явлениями – рождением гравитационных потоков зёрен-потенциалов и магнитных. Вместе с электрическими эти потоки создают оболочку-кокон вокруг поверхности твердого тела аппарата.

Аналогичный аппарат был применен Афанасьевым в гидроволновой технологии переработки радиоактивных отходов с АЭС, а также академиком Дудышевым<sup>107</sup>, который применил эффект Юткина для получения кавитационных пузырьков в аналогичном конструктивном оформлении, но без вращения цилиндров.

Примесь радиоактивных материалов к ртути применялась

---

<sup>107</sup> Дудышев В. Д. Способ преобразования энергии электрогидравлического удара – пат.РФ №2157893, 1997 г. [https://www.youtube.com/watch?v=TwC6GV6B\\_rg](https://www.youtube.com/watch?v=TwC6GV6B_rg)

в технологии «Колокол» для того, чтобы следить за степенью преобразовании ртути в золото по уровню радиоактивности по аналогии, как и Д. Кили использовал магнитную стрелку компаса при воздействии звуком за перестройкой внутренней атомной и ядерной структуры рабочего тела в своих устройствах, как Д. Серл использовал шарики внутри центрального кольца, для контроля предела, превысив который диск срывался и улетал вверх, а Флойд Свифт накрепко прикручивал свои трансформаторы к массивным столам.

Сначала шли процессы обработки дезинтеграции атомов и ядер вещества электрической холодной плазмой, затем кавитацией с образованием более крупных фракций. Кавитационные пузырьки – это спаренные и взаимодействующие друг с другом противоположные по знаку поляризованные магнитные монополи шаровых образований, микрошаровых молний – **гравиелектромагнитные диполи**. Эти пузырьки, поляризуясь (спиновая поляризация) во внешнем магнитном поле, упорядочено имплозией обрабатывают кластеры атомов ртути, превращая их в микросамородки (сферы из Клерксдорпа или сферы капсул железа в выстрелах С.В.Адаменко) золота. По степени уменьшению радиоактивности определяют завершённость процесса производства чистого золота. Вредными следствиями процесса является вихревые оболочки-поля из электрических и гравитационных зёрен-потенциалов на **внешней поверхности** колокола, которые взаимодействуют с внешними полями и окружающим

веществом. Рождается мощное **осевое** магнитное поле. Результаты взаимодействий общеизвестны из Филадельфийского эксперимента и других подобных.

**Устройство**<sup>108</sup> **Д. Серла.** Аппараты с техническим антигравитационным эффектом на основе вращающейся системы магнитных роликов в качестве рабочего тела были предложены в 1946 году John R.R. Searl. Что характерно, как и Виктор Шаубергер, Джон Серл не получил должного образования и поэтому при создании своих устройств не был ограничен рамками канонизированных законов знания (законы Ньютона), а получал их исключительно из тех явлений и эффектов, которые получал от испытаний своих аппаратов. Это следует из фильмов и текста лекций, которые он читал по всему миру в 80 годах прошлого столетия. Аппарат представлял собой систему (видео<sup>109</sup> из движущихся **постоянных** магнитов-роликов по внешней поверхности вокруг неподвижного кольцевого постоянного радиального магнита с **ортогональным** пересечением магнитных полей. Эти ролики были намагничены специальным образом и в одинаковых условиях с неподвижным кольцом (фото 3.10). При вращении магнитных роликов устройство создает электростатическую разность потенциалов, вектор которой направлен по радиусу от роликов к кольцевому магниту. При этом

---

<sup>108</sup> Генератор и летающие диски Д. Серла – <https://www.youtube.com/watch?v=GczL-9ISFOY>.

<sup>109</sup> <https://www.youtube.com/watch?v=KzlhagOJOJQ>

неподвижное кольцо заряжается положительно, а ролики – отрицательно. Взаимодействие центробежной силы и магнитов создает постоянный зазор между движущимися роликами и кольцом, в результате чего отсутствует механический и гальванический контакт между кольцом и роликами.

В такой конструкции наблюдается эффект, что, если одному ролику придать небольшое движение, остальные ролики также **начинают** внезапно двигаться в направлении против движения часовой стрелки – это так называемый эффект Д. Серла, т.е. **самодвижение** по аналогии движения магнитного монополя в свободных или замкнутых микровихронах, создающих фотоны или атомно-молекулярное вещество. У «репульсина» В. Шаубергера **начало** старта движения связано с **первичной затратой** энергии, т.е. захвата «улиткой» непрерывной струи атмосферного воздуха двигателем с внешним питанием до появления магнитного поля и гравитационной поляризации струи воды в поле Земли. У Д. Серла нет этого энергетического порога. Он обнаружил, что если количество роликов, расположенных вокруг, составляет некоторое критическое минимальное число, то они приходят в **самостоятельное** вращение, увеличивая скорость до тех пор, пока не придут в динамическое равновесие. Устройство во время вращения роликов-магнитов производит электростатическую разность потенциалов в радиальном направлении между кольцом и роликами до одного миллиона вольт. При этом неподвижное кольцо заряжа-

ется положительно, а ролики – отрицательно. На этом принципе Д. Серл построил электрогенератор для обеспечения своего дома электричеством, за что был предан суду. В процессе его работы охлаждаются основные узлы, а также образуется гравитационный монополь, взаимодействующий с полем тяготения Земли, которое выталкивает его с поверхности в атмосферу. С 1946 года по 1952 было построено 6 летающих макетов **только** вертикального неуправляемого взлёта, а уже к 1968 года были построены около 40 летающих дисков с различного типа управлением, а затем несколько летательных управляемых аппаратов, но без человека на борту, в том числе и широко известный «Р-11» весом в 500 кг, публичные испытания которого в присутствии светил науки (около 400 человек) и правительственной элиты произошли 30 июня 1968 года. Этот аппарат в течении длительного времени для публичной демонстрации висел неподвижно над кронами деревьев в Англии, но раз в неделю, обычно в воскресенье, Д. Серл по радиосигналу опускал его на землю, заменял «**размагнитившийся**» цилиндр на вновь «**заряженный**» и тут же запускал его опять в небо.



Фото 3.10. История диска Серла в фото. Первое фото слева вверху – известное тороидальное поле холодной антигравитационной оболочки, источником которого является система вращающихся магнитных роликов.

Затем был построен<sup>110</sup> летательный аппарат DEM-1, который до 1978 года не менее 500 раз облетел вокруг планеты Земля. Это стало предметом взаимного конфликта между двумя главными державами того времени СССР и США. Однако во всём мире их успешно фотографировали и считали, что это НЛО пришельцев Неземных цивилизаций с подачи спецслужб США.

Автономный электрогенератор этого необычайного аппарата производил достаточную электрическую мощность для поддержания приборов управления в рабочем состоянии для автономного горизонтального полёта волновым образом по типу самодвижения фотона. Самым дорогостоящим в этом проекте (DEM-1) была система навигации, связи и управления аппаратом по каналам *любительской сети* радиосвязи по специальным сигналам, которые согласованно с Д. Серлом управляли механическими приводами открытия или закрытия **секторов-окон**, а также частотой оборотов роликов. При наличии **глобальной системы навигации**, связи и управления аппаратом, появляется возможность с очень высокой скоростью безынерционно передвигать, останавливать и выполнять другие маневры с таким аппаратом, как в гражданских, так и в военных целях, быть неуязвимым, неопознанным и невидимым над всей планетой Земля.

---

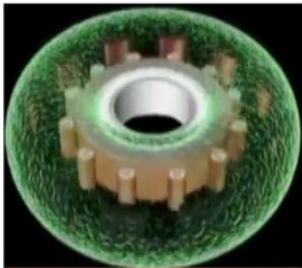
<sup>110</sup> Генератор и летающие диски Д. Серла – <https://www.youtube.com/watch?v=GczL-9ISFOY>.

Эти сектора были способны изменять симметрию внешнего интегрального технического тороидального поля<sup>111</sup> «тарелки» в нужном направлении и позволяли находиться под определённым углом к горизонту, зависая в **неподвижном** состоянии и демонстрируя, таким образом, полную потерю **веса** и **инертности** внутренних вращающихся роликов, узлов и приборов, находящихся внутри тороидального **собственного гравитационного поля**, одинакового по знаку с центральным полем тяготения Земли. Тороидальное вихревое поле вокруг магнитов (кокон-дебройлевская «шуба» антигравитационного монополя и две независимые зоны холодной безмассовой плазмы, плотность которой может изменяться от прозрачной до плотно **зеленой** и даже **черной**) в период выхода на рабочий режим меняло цвет окружающего пространства с зеленоватого через розовое на фиолетовый и полностью вытесняло воздух, заменяя его, по словам Д. Серла на слой «*вакуумного пространства*» с неизвестными свойствами<sup>112</sup>. Если было необходимо изменить скорость диска, то для этого надо было перейти на другой режим раз-

---

<sup>111</sup> Это поле обладает удивительными свойствами холодной безмассовой плазмы.

<sup>112</sup> Частично эти свойства уже известны и описаны В.С.Гребенниковым, исследователями Филадельфийского эксперимента и поля вокруг «Колокола» – создаётся плотное и смешанное квантовое вихревое поле «кокон» вокруг системы, из которого действительно вытесняется полностью или частично атомно-молекулярное вещество и происходит взаимодействие системы с внешними полями с рождением холодной безмассовой плазмы.

гона роликов по окружности цилиндра – включить нагрузку. Диск сам разгонялся до формирования **необходимой** и контролируемой силы **безынерционного** вертикального или горизонтального полёта и при достижении определённой высоты становился визуально **невидимым**. Кодированные сигналы от узла управления на земле из радиодиапазона с частотой 1200 гц воздействовали на частоту движения роликов и положение окон (открыто-закрыто) и их количество в секторе, что позволяло управлять состоянием движения и положения наклона к горизонту, изменять высоту, зависать неподвижно в воздухе над землёй, почти **безынерционно** совершать повороты при движении со скоростью свыше 1,5 км/секунду, ускорять, замедлять движение и производить посадку. Полёт из Лондона до Австралии составил бы всего лишь несколько минут при обычном режиме вращения роликов, а до Луны – не более одного часа, но в более скоростном и безынерционном движении. Принцип **безынерционного** движения дисков до сих пор мировым сообществом ещё **не объяснён**, а механизм природы также неизвестен, как и механизм природы полей тяготения.

Другой интересный эффект заключался в самопроизвольном включении расположенных рядом радиоприемников – эффект аналогичный прохождению торнадо. Однако наиболее значимое свойство аппарат приобретал при достаточно больших оборотах магнитных роликов. При таких условиях рождающийся вокруг него антигравитационный монополь

в виде тороидальной дебройлевской оболочки уже обладает достаточной плотностью зёрен вихревых полей, и придаёт аппарату новое свойство – аппарат становится невидимым.

Работы Серла **никогда** не публиковались в **открытой** научной или технической литературе в период 50 – 70 годов даже в его родной Англии. Однако из **ежедневных газет** из **всех** стран знали об этих результатах, и только в последние годы появилось большое количество публикаций на тему о летающих «тарелках». Однако механизм физических явлений **безынерционного** полёта летательных аппаратов В. Шаубергера и Д. Серла, как признавали очевидцы-учёные, ещё долгие годы не будет объяснён на достаточно высоком уровне. И конечно долгий жизненный<sup>113</sup> путь Д. Серла, полностью посвящённый совершенствованию конструкции и управлению этих аппаратов, свидетельствует о полной **безопасности** тех уровней полей, которые были использованы в **его** летательных аппаратах для окружающей среды. С другой стороны, известно, что сам Д. Серл никогда не летал на своём аппарате, а вот голуби, попадающие на пути полёта диска падали замертво на землю. Из Филадельфийского эксперимента и эффектов Хатчисона следует прямое влияние слоя оболочки гравитационного монополя из связанного с основной массой механического вихрона на структуру атомно-молекулярного вещества, попавшего в объём хо-

---

<sup>113</sup> Однако следует заметить, что всё таки голуби, попадающие в объём торроидального поля падали на землю мёртвыми.

лодной безмассовой плазмы – она разрушается (дробление), и при определённых условиях в «серую пыль» – порошок. Это будет **десятым** свойством механических вихронов.

Вот цитата доктора Д. Серла о своём аппарате от 9 июня в 2012 году:

*«Спасение нашей планеты – это грандиозная задача. Если мы захотим восстановить экологию, нужно будет сделать много полезной работы. Как только вы на это решитесь, вам понадобится очень много энергии. Она должна быть дешевой и полностью экологически чистой. Более 60 лет я пытался дать миру новый тип энергетической системы, которая освободила бы человечество от нефтяного бремени и ажиотажа вокруг топливных ресурсов.*

*Данный генератор – магнитное устройство, которое является полностью магнитным. У него свой собственный двигатель, который сам включается и продолжает работать и, насколько мы можем судить, никогда не останавливается. Эффект Серла – это эффект магнетизма, основанный на магнитных полях, которые заставляют магнитные ролики непрерывно вращаться вокруг магнитных колец, генерируя электроэнергию. Никакого шума, нагрева, вибрации, никакого загрязнения – все это Генератор Серла. Он способен оторваться от земли и образовать собственное гравитационное поле. Когда вы видите такие вещи, вы понимаете, что это идеальный механизм, важнейшее изобретение, которое человек когда-либо мог создать.*

*Мы всего лишь пытались создать генератор, с помощью которого можно было бы освещать дома, что-то простое, поскольку я пришел к выводу, что большие генераторы на электростанциях были потерей денег и означали для нас большие проблемы с загрязнением окружающей среды в будущем. Поэтому, идея заключалась в том, чтобы создать какой-то простой генератор электричества, который было бы несложно изготовить.*

*Мне говорят – вы не можете сделать это, вы разрушите всю мировую экономику, вся мировая экономика базируется на нефти, и она работает, – говорят они. Что ж, она очень хорошо работает для тех, кто находится во главе экономики, но вряд ли для всех остальных. Я продолжаю утверждать, что экономика не рухнет, просто будет долгая смена парадигмы, такая же, как переход от лошадиной тяговой силы к автомобилю.*

*Мы построили 41 летающий диск, и они летали и при этом были полностью управляемыми. Перед этим было еще 6, которые улетели. Они были неуправляемыми. Это было устройство, содержащее все достижения науки внутри себя. Этот генератор можно было использовать в качестве источника энергии. Но именно его способность летать вызвала восторг.*

*Существует много компаний, занимающихся выработкой и распределением электроэнергии, крупных корпораций. Изобретение поставит под угрозу их существование. Они*

*стараятся засекретить такие изобретения, не дать им выйди на рынок, потому что ситуация на рынке изменит-ся не в их пользу. Они хотят сохранить влияние. Нефтяные компании и ряд других крупных предприятий управляют ми-ром. К сожалению, они управляют и большинством прави-тельств.*

*Джон Серл».*

**Процессы<sup>114</sup>, происходящие в безынерционных «та-релках».** Прежде всего, отмеченные явления относятся к производству механического макровихрона в форме кла-стера тороидальной высокочастотной дебройлевской внеш-ней «шубы» вихревого холодного антигравитационного по-ля, образующей взаимодействием с внутренним гравитаци-онным полем массы диска две активные поверхности зо-ны **тороида холодной безмассовой плазмы**. Тороидаль-ное поле вокруг этого аппарата может увеличиваться и из-меняться, охватывая его внешнюю поверхность таким об-разом, что может образоваться тороид в виде шара, имею-щий **внутреннюю и внешнюю** поверхности зон холодной плазмы. **Внутренняя** зона может полностью или частично компенсировать заряд массы аппарата. А **внешняя** поверх-ность зоны взаимодействует только с центральным полем Земли, регулируя степень притяжения. И, наконец, **асим-метрия** тороидального внешнего поля задаёт угол волновой

---

<sup>114</sup> Генератор и летающие диски Д. Серла ч.2 – <http://www.youtube.com/watch?v=VwVm5xHm9a8> и [www.youtube.com/user/shadrin1947/videos](http://www.youtube.com/user/shadrin1947/videos)

«атаки» и определяет скорость горизонтального безынерционного движения аппарата.

Вращающаяся Система заряда масс имеет полуцелый спин. Поэтому вместо перезарядки знака гравитационного монополя она периодически и высокочастотно переходит в электромагнитный вихрон, накачивая величину квазистационарного заряда гравитационным потенциалом. Такая система – **обычная масса аппарата, окружённая зарядом из гравитационных потенциалов с обратным знаком** – это полный аналог «шубы» из зёрен-электропотенциалов электронов вокруг атомного ядра (холодная плазма), создаваемой магнитными монополями электронов атомных оболочек. Эта «шуба» – оболочка-«кокон» -«вакуум» -холодная плазма в форме медленного антигравитационного монополя вокруг обычного заряда массы нарастает путём периодической накачки и квантовыми переходами электромагнитных быстрых макровихронов. Что значит антигравитационный монополь? А это значит, что индуктируемый заряд имеет знак, совпадающий со знаком ядра центрального поля Земли, а поэтому в поле его действия отталкивается от него своим собственным внешним полем. **Внешнее поле** этого заряда формируется пульсирующим динамическим потоком зёрен-гравпотенциалов, выталкиваемых обновляемыми из его квазистационарной оболочки, новыми гравпотенциалами, приходящими на смену старым с частотой всех контуров атомов приграничного поверхност-

ного слоя системы масс. Однако этот процесс происходит не мгновенно, а постепенно. Сначала компенсируется поле массы диска внешним антигравитационным монополем вокруг него, что подтверждается эффектами Хатчисона. Предметы перед тем, как взлететь к потолку, сначала начинают колебания подпрыгивание-падение. И только затем, когда антигравитационный монополь вырос до достаточной величины для компенсации обычного заряда массы этой системы, он отталкивается от поля тяготения Земли.

Такие поля, как показано в эффекте Джанибекова образуют **опорные** потенциалы, способные управлять горизонтальным **безынерционным**<sup>115</sup> движением системы масс волновым путём. Кроме того макрогравмонополь механического вихрона вокруг диска имеет такой же знак заряда, каким обладает ядро Земли, создающее центральное поле тяготения и поэтому холодной плазмой этих двух полей отталкивается от поверхности в атмосферу – взаимодействие по схеме двух одноимённо заряженных стационарных гравитационных монополей. Помимо гравитационного монополя, **быстрые** высокочастотные квантовые переходы электромагнитного макровихрона накачивают два других возрастающих медленных квазистационарных и ортогональных вихревых поля – магнитное и электростатическое, **медленно** изменяющееся.

---

<sup>115</sup> Индуцируемый дополнительный момент инерции имеет обратный знак с инертностью массы и полностью или частично компенсирует её.

Заметим, что поле тяготения Земли и его знак заряда зарождается в результате вылета потока магнитных монополей в волноводах по сложным спиральным траекториям к поверхности ЧСТ при его распаде. В тарелках Серла эту функцию берут на себя электроны распадающихся атомов рабочего тела, участвующие в вихревых токах вдоль волноводов, а в аналогичных устройствах Кили и Гребенникова – гравитационные токи звука и гиперзвука.

Затем, отбирая от электростатического поля электроэнергию, увеличивается заряд макрогравмонополя, что ведёт к увеличению высоты удержания «тарелки». Система переходит на более высокий энергетический уровень безынерционного движения. При определённой и контролируемой **скорости** разгона роликов, система масс индуктирует только квазистационарное **симметричное поле холодной плазмы** (фото 3.10) в форме тороида, способное «накачать» только такой антигравитационный монополь из зёрен-потенциалов дебройлевской «шубы», который позволяет лишь вертикальный взлёт и неподвижную установку на конкретной высоте. Замкнутый контур оболочки этой «шубы» начинает выполнять функции **стационарного** источника и формирует такое **внутреннее** поле из соответствующих зёрен-потенциалов, которое уже способно полностью нейтрализовать **внешнее** поле обычного природного заряда из атомно-молекулярной массы для третьего поля, подобно тому, как оболочки из электронов вокруг атом-

ных ядер, нейтрализуют поле их зарядов в решетке твёрдого тела и способствуют его рождению. Это динамичное поле **холодной плазмы** вытесняет частично или весь воздух вокруг «тарелки», а вращающиеся ролики при этом самоцентрируются и образуют единую самосогласованную систему, объединённую таким полем. Субстанция структурированной материи квазистационарного антигравитационного поля, как некоего регулируемого объёмного стационарного гравитационного монополя состоит из замкнутого контура оболочки **гравитационных зёрен-потенциалов** дебройлевской «шубы», созданных и квазистационарно установленных в тороиде **холодной безмассовой плазмы** при разрядке медленных макрогравмополей вокруг аппарата. Так происходит равновесный высокочастотный квантовый взаимный переход зарядов всей триады вихревых полей, с производством основного квазистационарного антигравитационного монополя, обусловленного покоящимся «облаком» стационарно установленных и обновляемых гравпотенциалов в волноводах, образующих дебройлевскую «шубу», плотность потенциалов которой задаётся частотой вращения магнитных роликов. Это наглядно демонстрируется публичными полётами «тарелок» на протяжении более 50 лет в Англии, а по механизму удержания на одной высоте их можно сравнить с вездеходами на воздушной подушке и уплотнением дискретного пространства-поля при сближении одноимённых полюсов постоянных магнитов. Если на-

учиться создавать **асимметричное** поле тороида для захвата и установки опорных зёрен-гравпотенциалов преимущественно в одном направлении, как это происходит при организации самодвижения фотона, то опорные потенциалы связанного с основной массой **волновода** заставят «тарелку» скользить по горизонту волновым образом, т.е. двигаться **безынерционно**<sup>116</sup> по горизонтали или под углом и заставить мгновенно остановиться в пространстве неподвижно даже в пустоте вакуума космоса. При этом, очевидно, что необходим оптимальный расчёт связанной дебройлевской длины волны и частоты этого волновода для захвата объёма дискретного пространства впереди движения «тарелки». Это приведет к скоростям намного большим, чем 1,5 км/сек. Почему безынерционно? Потому что созданное квазистационарное техническое антигравитационное тороидальное поле вокруг «тарелки» и в ней имеет тот же знак, что и знак центрального природного поля Земли, а всё атомно-молекулярное вещество в нем имеет противоположный знак – суммарная масса имеет минимальное значение при созданной частоте вращения магнитов-роликов. Всё это нейтрализует заряд массы внутри тороида для поля тяготения Земли, т.е. уничтожает **инертность** вращающегося диска во внешнем поле. Поэтому и принцип движения иной, основанный

---

<sup>116</sup> Однако такое движение не означает движение со скоростью света или выше, как это представлено 13 июня 2014 года в звездолёте НАСА, США.

не на механическом перемещении **массы**<sup>117</sup> в пространстве (мера инертности) с отбросом массы под действием механической силы, а на принципе движения фотона-«**безмассовой**» волны с помощью регулируемого производства плотности дополнительных **волноводов** из опорных потенциалов в несимметричное тороидальное поле, установленных высокочастотными гравмонополями при разрядке, захватывающих новое пространство впереди движения. Плотность зёрен-потенциалов в таких волноводах может приближаться в зависимости от частоты вращения роликов-магнитов к плотности «тяжёлых» гравитационных монополей<sup>118</sup> – гравиболоидов<sup>119</sup>. А так как волноводы из этих гравпотенциалов жестко связаны с системой масс, то они тянут за собой невесомую массу «тарелки», потерявшую ещё полностью или часть своей инертности при вращении магнитных роликов внутри тороида. Другими словами, как перезаряжающийся магнитный монополь тянет вперед фазовый объём **фотона (микровихрон)** вперед, опираясь на **зёрна-электропотенциалы заряжающего волновода**, так и медленная асимметричная оболочка технического антигравитационного поля всё время обновляется и тянет за собой тороидаль-

---

<sup>117</sup> Второй закон Ньютона, т.е. сила производит такое ускорение тела, которое обратно пропорционально его массе.

<sup>118</sup> Зарядов, которые ответственны за образование «дыр» -колодцев на Земле.

<sup>119</sup> Гравиболоиды – плотные светящиеся шары, вылетающие из недр Земли или черные сферы, вылетающие с поверхности фотосферы Солнца – [https://www.youtube.com/watch?v=pc7\\_mmOFfkl](https://www.youtube.com/watch?v=pc7_mmOFfkl).

ное поле, в котором находится уже безмассовая «тарелка», опираясь впереди себя на свою, вновь созданную и асимметричную «шубу» из **гравитационных зёрен-потенциалов**. Возможен и другой тип перемещения массы, полностью скомпенсированной антигравитационным зарядом, индуцированным звуком, и ручной способ перемещения (Тибетские камни) или рукой поводыря (Д. Кили и другие), но конечные процессы накачки гравитационных монополей аналогичны.

Что это значит для практического использования в перемещении летательных аппаратов? А это совершенно не значит, что такой аппарат может двигаться со скоростью света. Это всего лишь значит, что в данном случае не будет выполняться второй закон Ньютона (закон инертной массы), как на поверхности Земли, так и в вакууме космоса вдали от источников гравитации. Это значит, что таким аппаратом независимо от величины его массы будет очень легко управлять и двигать без ущерба здоровью перегрузками людей, находящимися внутри оболочки холодного антигравитационного монополя. Главное по безопасности использования – не пересекать **толщину границу оболочки** биологическим или неорганическим объектам. Последствия известны из Филадельфийского эксперимента и испытаний Колокола. Такое поле обладает и защитными свойствами – ни один атомно-молекулярный кластер не способен преодолеть барьер его оболочки из холодной плазмы без дезинтеграции.

Итак основные **свойства** активной двухзонной торои-

дальней асимметричной оболочки вокруг аппарата:

1. Компенсация заряда массы полная или частичная.
2. Отталкивание аппарата от поверхности полем тяготения Земли.
3. Волновое безынерционное движение по горизонтали со скоростями более 1,5 км/сек.
4. Визуальная видимость шара в полупрозрачной, серебристой или любой переливающейся оболочке или полная невидимость.
5. Защитный экран из холодной безмассовой плазмы этой оболочки способен дезинтегрировать любое вещество даже жидкость и твёрдое тело.
6. С помощью структуры холодной плазмы имеется возможность формировать визуально видимые и невидимые мощные лучи, отличающиеся по свойствам от лазерных и световых пучков, способных производить разрушение-расщепление любых материалов, которые способны выдвигаться из аппарата на любую заданную глубину, подобно телескопического штатива.
7. Аналогичные видимые и невидимые цилиндрические поля, выдвигаемые из аппарата на любую глубину способны захватывать своим гравитационным полем любое вещество с атомно-молекулярной структурой.

Для создания асимметричного поля Д. Серл сначала использовал систему молоточков (фото 3.10, самый верхний справа), но более эффективным оказался механиче-

ский метод с открыванием на просвет нескольких секторов по окружности в области внешней поверхности тороида (фото 3.10, два кадра снизу). Выравнивая поле (изменяя угол атаки), система масс сама задавала необходимый увеличенный поток направленных самодвижущих опорных потенциалов, а вместе с этим устанавливая и новое положение «тарелки» – волновой процесс. Отсюда рассмотренное движение является **волновым, дебройлевским движением** в поле вихревого поля – так, примерно, двигается **пловец на доске**, поймав несущий гребень волны. Другими словами, движение системы масс по горизонту, где отсутствует её вес, а её инертная масса существенно снижена квазистационарным антигравмонопolem, позволяет ей двигаться со скоростью превосходящей скорость звука почти в пять раз – 1500 м/с.

Энергоресурс «тарелки» на заранее **определённом** уровне дезинтеграции вещества магнитов в полёте определяется емкостью поляризованной магнитной энергии, а также физическими свойствами вещества, определяющих температуру и состояние дезинтеграции атомно-молекулярного вещества. Поэтому через некоторое время полёта Д. Серл заменял статорное кольцо на новое, т.е. перемагниченное и с неразрушенной кристаллической решёткой, а в более совершенных двигателях В. Шаубергера для увеличения срока ресурса используемых конструкционных материалов были использованы теплообменники для подогрева аппаратов.

Таким образом, в данном случае, **безынерционный** тип

движения обусловлен ортогональным магнитным вращением с периодической накачкой квазистационарных зарядов – тороидальный гравитационный, осевой магнитный и радиальный электрический. При этом гравитационный монополь имеет одно и тоже значение знака с зарядом ядра Земли (при определённом направлении вращения), позволяющий выполнять **вертикальный** набор высоты летательного аппарата, а также тороидальное квазистационарное поле дебройлевской «шубы», изменяя форму симметрии которого осуществляют **безынерционный** полет по горизонтали волновым путём с опорой на гравпотенциалы дополнительного волновода, стремящегося системой масс скомпенсировать асимметрию тороидального поля – угол атаки плоскости вращения винтов вертолёт. Такой горизонтальный полёт возможен и в вакууме космоса. **Инертность** летательного диска полностью или частично **уничтожается** в третьем поле тороидальным стационарным полем оболочки индуктируемого холодного антигравитационного монополя имеющим тот же знак, что и знак заряда Земли. Таким же образом компенсируется электрический заряд атомного ядра электронными оболочками, что позволяет атомам объединяться даже в монокристаллы твёрдого тела. Определим это весьма важное свойство механического макровихрона, как потерю инертности заряда массы в третьем поле Земли как **одиннадцатое** свойство **связанных** макровихронов.

**Структура и свойства дебройлевской «шубы» анти-**

## **гравитационного монополя тороидального квазистационарного поля холодной плазмы.**

Как и в широкоизвестной во всём мире советской торпеды «Шквал»<sup>120</sup>, в которой для движения под водой со скоростью до 100 м/сек использована «шуба» – чехол вокруг внешней поверхности торпеды из кавитационных паро-водяных пузырьков для снижения сопротивления воды, в дисках Д. Серла также при определённых условиях возникает «шуба», но эта оболочка придает аппаратам свойства невесомости, невидимости, безынерционности, а также свойства защитного поля, способного предотвращать проникновение извне в слой его оболочки любое атомно-молекулярное вещество. Структура этой «шубы» состоит уже не из пузырьков, а из замкнутого контура-оболочки поля зёрен-потенциалов, устанавливаемых стационарно на волноводах при разрядке потока гравитационных монополей на **внешней границе замкнутого контура**, которые всё время обновляются системами управления диска. Механизм и структура установки зёрен-потенциалов полностью аналогична рождению компенсирующего объёмного заряда вокруг атомного ядра гелия, представленная на фиг.2.11. При достаточно больших значениях частоты магнитных роликов плотность зёрен-гравпотенциалов достигает таких значений, при которых полностью вытесняется из объёма поля тороида лю-

---

<sup>120</sup> Логвинович Г. В. Работы начались с 1963 года, а с 1977 года она уже была принята на вооружение.

бое атомно-молекулярное вещество, в том числе в жидкой или твёрдой агрегатной фазе. Свойства влияния на движение диска этих потенциалов очень наглядно демонстрируются движением гайки Джанибекова в невесомости, а также свойствами такого поля, обнаружившимися при аварийном падении гравитолёта Гребенникова в землю – выборка дыры-колодца в земле без существенных повреждений самого аппарата и человека.

Эта оболочка-гравитационный заряд и его знак такой же, как и знак заряда ядра Земли. Это подтверждается и наблюдениями очевидцев, присутствующих при взлёте диска Д. Серла. Так Джон Томас (John A. Thomas Jr-младший написал книгу о Серле и основал вместе с ним корпорацию ДИСК – **D.I.S.C.**) в своей книге указал:

*«... когда диск впервые поднялся, часть окружающей земли попала в зону оболочки заряда и была захвачена его гравитационным полем... Было очень странно наблюдать, что, если диск слишком долго парил над землей, почва обжигалась из-за электрических токов, создающих тепло. Также, если животные подходили слишком близко, на их нервную систему влиял ионизирующий разряд».*

Другие свойства (изменения структуры вещества под действием более мощной оболочки) демонстрируют результаты Филадельфийского эксперимента, эффекты Хатчисона и испытания Колокола. Особенно это приобретает большое прикладное значение при движении в конденсированных сре-

дах, в том числе и в воде. А движение переходит из кинетического в волновое движение полевого кластера. Названные свойства дополняют уже зафиксированные выше свойства замкнуто-связанных механических вихронов.

**Законы энергии. Дезинтеграция вещества**<sup>121</sup>. **Энергию, как меру движения, для неуправляемого полёта** вращающаяся система магнитов извлекает из своих кладовых путём **расщепления (дробление)** внутренней энергии вещества рабочего тела до определённого энергетического **уровня** фазового состояния вещества, тепловых доменов, дезинтеграции молекул и атомов до флюидов, включая и химическую, а также их ядер. Дезинтеграция по уровням структуры вещества – переходы фазового состояния, охлаждение движения молекул, молекулярный синтез или распад, атомная, ядерная, протон-антипротонная аннигиляция, электрон-позитронная аннигиляция и, наконец, аннигиляция зёрен-потенциалов, т.е. образование **невещественного пространства** или **ничто через рождение зоны холодной безмассовой плазмы**. **Причина** расщепления – вращение кластера вещества или микровращение гиперзвуком. Другими словами, без вращения вся фундаментальная триада си-

---

<sup>121</sup> Первые экспериментальные результаты о дезинтеграции материи, раскрывающие физическую суть проблемы по уровням её структуры, были опубликованы в работах Д. Кили до 1897 года, затем в работах (патенты и статьи) А. Ф. Кладова по «Кавитационной деструкции материи» с 1996 до 2003 года. Здесь термины деструкция, дезинтеграция, расщепление и изменение материи – синонимы, имеющие один смысл.

стемы масс – магнитный, гравитационный и электрический монополи, находятся в «спящем» нейтрализованном состоянии вокруг центра массы и совмещены с центром тяжести. При её возбуждении вращением эта триада активируется, начинает свой рост по трём взаимно ортогональным координатам<sup>122</sup>, которые в свою очередь взаимодействуют с её веществом и внешними полями, проявляя новые свойства, как в неравновесном, так и в равновесном состоянии, обеспечивая таким образом сохранение средней энергии кластера – это **двенадцатое** свойство механических связанных вихров. После выхода системы в равновесное состояние, она находится в состоянии относительного покоя и равномерного вращения без ускорения. Затем, расходуя энергию на поддержание равновесия, система неизбежно приходит в неравновесное состояние. Тогда система ищет энергию для поддержания своего равновесия – расщепляет свою собственную внутреннюю энергию, запасённую в кластере вещества. **Расщепление** собственного вещества и приводит к его дезинтеграции, начиная с малых энергий связи – фазовое и температурное состояние вещества, т.е. идут переходы из твёрдого, жидкого в газовое и флюиды, охлаждение вещества, затем молекулярный и атомный распад-синтез и т. д. **Механизм** дезинтеграции – это преобразование фазы состоя-

---

<sup>122</sup> Три взаимно – ортогональные координаты. Первая – это ось вращения – магнитное поле, вторая перпендикулярна к оси вращения – электрическое поле, и третья – оболочка вихревого поля в форме тороида антигравитационного монополя.

ния вещества и структуры молекул, атомов и ядер вещества хорошо демонстрируется в реакторе Вачаева и показывает, как вода в составе исходного материала выступает в качестве строительного материала для образующихся элементов. Она расщепляется имплозией энергии волноводов в форме кластера зёрен-потенциалов из пульсирующего двуполостного гиперболоида гравиелектромагнитного диполя (ГЭМД) с образованием зон **безмассовой холодной плазмы** в атомах, атомных ядрах (распад-синтез или дробление-конденсация) вплоть до частиц, составляющих ядерные оболочки из мезонов, а затем следует быстрый процесс рекомбинации-осаждения уже в **массовой ядерно-мезонной** плазме с рождением новых элементов в **плазмоиде Вачаева**.

На примере работы одной ячейки реактора Вачаева А. В. и реактора Кладова А. Ф. продемонстрированы основные процессы ионизации электронов с оболочек атома или частиц с ядерных оболочек атома, приводящие к **распаду** первичной материи и **синтезу** вторичной. Что такое **распад-синтез** структурированной материи? Это такой тип процессов, при котором меньшая **первичная** энергия извне, затраченная на высвобождение энергии (**распад**) из материи, окажется намного меньше **вторичной** энергии, которая высвободится в ходе последующей реакции (**синтез**). Для осуществления таких процессов потребуется «**огонь фитиля**», аналогичный началу химического горения или **фотоны** света для фотосинтеза.

**Холодная плазма** из безмассовых зёрен-потенциалов (излучение неизвестного типа в САП) противоположных знаков является новой формой проявления бесструктурной материи, определяющей новые свойства дискретного пространства-поля – уничтожение пространства, уничтожение энергии, уничтожение массы, рождение силы взаимодействия, рождение силовых линий поля т. д. Например, внутри атома образуется динамическое равновесное микропространство-поле, заполненное двух знаковым **электрическим** эфиром с зоной **электрической** холодной безмассовой плазмы. Противоположно заряженные потоки зерен-электропотенциалов аннигилируют с образованием силовых линий электрического поля и уничтожением пространства, что приводит к притяжению источников их породивших и фиксации параметров атомного пространства путём рождения и обновления холодной плазмы из безмассовых электрических зёрен-потенциалов с противоположными знаками.

Аналогична по рождению и уничтожению **магнитная** холодная безмассовая плазма, которая характеризуется притяжением полюсов стационарных магнитов. Однако **гравитационная** холодная безмассовая плазма, порождаемая в основном ядром атома, излучающим более дальнедействующие и однознаковые зёрна-гравпотенциалы, проявляет себя двояко. В одном случае, она рождается от взаимодействия лишь с центральным противоположным по знаку полем Зем-

ли (дальнодействие которого распространяется на 1, 5 миллиона километров), и проявляет у атома **заряд массы** в СИ. А, например, от взаимодействия со звуком атомно-молекулярного вещества в экспериментах с надкрыльями жуков Златки в книге В. С. Гребенникова «Мой мир», рождается встречное **антигравитационное поле (фото 3.14)**, дальнодействие которого от пары надкрыльев не превышает 2 см, которое отталкивает симметричные детали надкрыльев.

Д. Кили своим вибратором, укреплённом на поясе, способен был генерировать, как **антигравитационное** поле вокруг очень тяжёлой большой по диаметру металлической сферы, так и **обратное поле** вокруг неё, которое уже рождало зону холодной безмассовой плазмы, которое вырабатывало в земле под этой сферой яму-колодец (механизм работы гразеров), достаточную для её захоронения.

Силовые линии взаимодействующих полей образуются при достаточно слабых по концентрации зёрен-гравпотенциалов, а при предельных концентрациях происходит полное уничтожение пространства-поля (независимо от того чем оно заполнено), энергии и структурированной материи – рождается **невещественное пространство (ничто-продукт, механизм действия гразера)**, например, вертикальная дыра-колодец в земле при падении гравитолёта В. С. Гребенникова. Свойства воздействия холодной безмассовой плазмы на вещество наиболее ярко представлены при наибольшей плотности гравитационных зёрен-потенци-

алов, проявляемой в оболочках вокруг дисков Д. Серла и В. Шаубергера, в зелёном тумане Филадельфийского эксперимента «Радуга», а предельная концентрация электрических зёрен-потенциалов демонстрируется эффектами Хатчисона на его «сдуваемом» металлическом бруске, а также в ранее наиболее исследованной немецкими учёными в проекте «Колокол», которые все погибли от её воздействия.

При неравновесном процессе **неуправляемой** дезинтеграции с поглощением выделяемой внутренней энергии происходит полное разрушение структуры агрегатного состояния рабочего тела – сжижение воздуха и деструкция-дробление его до флюидов в устройствах Д. Кили, репульсинах В. Шаубергера или дезинтеграция твёрдого тела в кучку «**серой пыли**» в эффектах Д. Хатчисона. Как отмечено в работах А. Ф. Кладова, сопровождают эти эффекты изменения контролируемых объёмов пространств.

Например, для разрыва связей (химический распад) между элементами в цепочке  $C_6H_5OH$  требуется 168 кВт-ч/моль, а при рекомбинации этих продуктов после электроимпульсной переработки высвобождается 204 кВт-ч/моль.

Можно привести и другой яркий пример биохимического расщепления вещества глюкозы в крови человека для питания **энергией** движения мышц и процесса запоминания при высшей нервной деятельности мозга при интенсивной учёбе. Эти процессы, протекающие с затратой энергии (**процессы** по схеме **распад-синтез**, как **горение и фотосинтез**),

требует для своего осуществления молекулу АТФ (аденозинтрифосфат), являющуюся универсальным энергоносителем внутри клетки. Энергия накоплена в связях между тремя последовательно соединенными остатками фосфорной кислоты (их называют макроэргическими связями). В ходе «затратных» ферментативных реакций молекула АТФ дефосфорилируется и преобразуется в АДФ (аденозиндифосфат). На самом деле разрыв любой химической связи требует затраты какого-то количества энергии. Однако гидролиз макроэргической связи дает энергетический выигрыш, который составляет около 30 кДж / моль. Кроме того, реакция расщепления макроэргической связи идет только в том случае, если концентрация АТФ значительно превышает концентрацию продуктов ее гидролиза, поэтому живые клетки вынуждены поддерживать ее на высоком уровне. **Носителем** энергии в нашей крови является глюкоза. Именно она образуется при переваривании углеводов и жиров пищи и расходовании запасов жиров под кожей и гликогена в печени. Глюкоза – это то самое первое органическое вещество, которое образуется растениями в результате фотосинтеза из углекислого газа и воды. У растений глюкоза и фруктоза так же служат переносчиками вещества и энергии – они образуются в листьях и транспортируются к стеблям, корням, цветам, плодам. И наконец, та же глюкоза является питательным веществом для большинства бактерий.

Приведенное вращение магнитных роликов в дисках Д.

Серла, т.е. магнитная **дезинтеграция** массы – это обратный процесс созданию-**конденсации** магнитной энергии с рождением массы атомно-молекулярного вещества с помощью магнитных монополей в ГЭММ, например, создание массы в электроде, где он и является **энергоносителем и строителем**. Уменьшение единицы относительной величины гравитационных монополей в ГЭММ в твёрдом теле на элементарном уровне приводит к освобождению энергии – это уровень дезинтеграции заряда массы «тарелок» Д. Серла.

### **Уровни дезинтеграции вещества**

**Начальный** уровень дезинтеграции вещества **фазовый**, т.е. переходы из твердого (плавление, дробление), жидкого в газовое, или флюиды. Дробление кварцевых кластеров, переход из жидкого состояния воды во флюиды и т. д. в устройствах Д. Кили.

**Охлаждение**, т.е. снижение амплитуды поступательно-вращательных движений молекул и атомов вещества – это **первый** уровень дезинтеграции материи в тарелках В. Шаубергера – сжижение воздуха.

**Второй** уровень – химический **атомно-молекулярный распад-синтез**, в процессах горения и фотосинтеза, расщепление материи вещества рабочих тел вплоть до флюидов В. Шаубергера и Д. Кили. Превращения в **серую пыль** краёв бруска металла у Д. Хатчисона связано с образованием собственного гравитационного поля на поверхности твёрдого тела, способного, как и оболочка-кокон вокруг диска Сер-

ла, таким образом **дезинтегрировать** любое вещество, попавшее в пространство этого поля, в зону холодной безмассовой плазмы.

**Третий уровень – атомный распад** или распад внешних оболочек электрического заряда атома – ионизация атомов с освобождением электронов. Механизм распада – лавинный механизм ионизации в сильном электрическом поле или инжекция имплозией в атомы волноводов из электропотенциалов соответствующими магнитными монополями свободных микровихронов, т.е. фотоэффект или **фотоатомные** реакции. Этот уровень дезинтеграции наиболее популярен и используется во всех устройствах для прямого получения электрической энергии, в том числе, во всех устройствах с использованием трансформатора Тесла и Капанадзе. Третий уровень дезинтеграции вещества в «тарелках» – это и уровень дезинтеграции пульпы в реакторе А. В. Вачаева. Согласно Вачаеву, если не отбирать ионизированные электроны (свободную энергию) в ждущую специальную схему захвата этих электронов в реакторе, то происходит атомный взрыв – не путать с ядерным взрывом. Так, например, при воздушном и наземном ядерном взрыве, на одном из этапов его развития образуется плотная внешняя сферическая оболочка из ионизированных электронов, а в центре сфера из положительно заряженных атомов и ядер. После быстрой рекомбинации компонент этих двух объёмных зарядов рождается облако **серой пыли**

из нейтральных атомов, химический состав которых зависит от условий и вида взрыва, химического состава окружающей среды с её первичной трансформацией и т. д.

**Четвёртый уровень – ядерный распад-синтез, т.е.** дезинтеграция и новая интеграция – ионизация атомных ядер с освобождением частиц типа  $\pi$  и  $k$ -мезонов с возможным их захватом смежными ядрами в конденсированном состоянии вещества. Далёкий аналог – эффект Мёссбауэра. Механизм распада – инжекция имплозией в ядра магнитных монополей микровихронов, его волноводов из электро и гравитационных соответствующими «тяжелыми» магнитными и гравитационными монополями свободных и замкнутых микровихронов, т.е. **фотоядерные, звукоядерные и мезонноядерные** реакции. Все оболочки ядра, как и атома, создаются магнитными монополями – интеграция ядер. При обратном процессе идёт ионизация внешних оболочек, происходит полная или частичная дезинтеграция ядер атомов первичного химического состава вещества, это уровень дезинтеграции пульпы в реакторах А. В. Вачаева и А. Ф. Кладова, достигается во всех устройствах LENR.

**Пятый уровень** распада материи достигается при аннигиляции элементарных частиц с массой (античастицы, электрон-позитрон, противоположные по знаку мюоны, протон-антипротон) – однако этот уровень не уничтожает энергию, происходит квантовый переход гравитационного заряда в магнитный монополь фотонов (испарение массы покоя),

т.е. энергия покоя переходит в энергию самодвижения. Процесс обратный процессу **квантовой конденсации магнитной** энергии.

**Шестой уровень** распада полевой материи свойственен уже только для физических полей<sup>123</sup> – гравитационных, электрических, магнитных. Он обусловлен аннигиляцией противоположных по знаку зёрен-потенциалов дискретного пространства в зоне **холодной безмассовой плазмы**, что и проявляется при их **интерференции**, т.е. образовании силовых линий в полях двух противоположных по знаку заряда стационарных источников. Этот уровень дезинтеграции вещественной материи заключается в уничтожении даже следа энергии – это **аннигиляция** противоположных по знаку **зёрен-потенциалов** в зоне холодной безмассовой плазмы с образованием **невещественного** пространства (ничто). По Кладову отмечено это, как явление уменьшения пространственного объёма в герметичном сосуде. Другие **свойства** холодной безмассовой плазмы зависят от **плотности потоков** встречных и противоположных по знаку зёрен-потенциалов, и проявляются в появлении **силовых линий** для слабых, промежуточном и **полном уничтожении пространства** для предельных значений. Такой процесс может приводить к различным формам дезинтеграции материи на микроуровне от распада атомов и атомных ядер до распа-

---

<sup>123</sup> Физические поля микро и макроисточников – это дискретные микро и макропространства, образованы кластерами-потоками зёрен-потенциалов.

да мезонов ядерных оболочек и полного уничтожения материи во всех формах.

**Расход энергии** в «тарелках». Расход энергии на обеспечение самодвижения фотона идёт весьма незначительный – это следует из того, что фотон способен пройти расстояние в  $10^{28}$  см, т.е. всю Вселенную, «покраснев» лишь на  $Z$  со значениями 8—10. «Тарелка» практически полностью **теряет** свою массу-инертность и, двигаясь также волновым путём по горизонтали, расходует энергию атомов и ядер путём расхода величины заряда магнитных монополей через разрядку гравитационных монополей, которой хватает для аппарата Р-11, весом в 500 кг на 1500 часов.

**Потеря инертности.** Массой<sup>124</sup> в системе Си обладают все тела с атомно-молекулярной структурой, находящиеся на поверхности Земли – эти тела инертны, притягиваются и образуют вес, равный произведению массы на ускорение свободного падения. Масса, как мера инертности проявляет себя и в невесомости на орбите вокруг Земли, т.е. она не исчезает в тех условиях, а второй закон Ньютона соблюдается. Квазипостоянный заряд массы и электрический заряд, т.е. свойства в СИ локализованной формы вихревой материи, созданной и поддерживаемой замкнутыми магнитными мо-

---

<sup>124</sup> Масса – это продукт взаимодействия противоположно заряженных потоков холодной безмассовой плазмы, проявляющейся при притяжении с помощью поля гравитации кластера атомно-молекулярной структуры с полем гравитации Земли.

нополями, проявляют себя в природе в пространстве между двумя противоположными стационарными источниками в поле третьего источника следующим образом:

– Если два противоположных элементарных источника (с **замкнутыми магнитными монополями** в ГЭММ) **соединяются** вместе вплоть до пересечения их структур, то происходит аннигиляция с уничтожением зарядов энергии в покое, но не самой энергии материи. Например, тепловые электрон и позитрон взаимодействуют друг с другом, при этом уничтожается масса покоя и электрический заряд, но образуются два гамма-кванта **без массы и электрического заряда**, энергия которых переходит в два самодвижущихся со скоростью света магнитных заряда – это процесс перехода корпускулярной структурированной материи в самодвижущееся физическое поле, т.е. в полевую форму материи, где источник энергии всё тот же магнитный монополь, но уже **свободный**. Тот же процесс наблюдается при аннигиляции противоположных **одинаковых** элементарных частиц – частица, античастица, т.е. протон-антипротон.

– Если одинаковые по заряду противоположные по знаку элементарные источники размещены на неизменных **разных предельных** радиусах пространства (как это демонстрируется полем атома, в котором положительный заряд атомного ядра нейтрализован противоположным объёмным зарядом из электронов), то аннигиляции зарядов не происходит, а **структуры** источников сохраняются. Внешнее

электрическое поле над пространством атома нейтрально, т.е. **уничтожено**. Поэтому и становится возможно производство конденсированных сред (жидкости и твёрдого тела) на поверхности Земли.

– В предыдущей главе подробно рассмотрен механизм **невозможности уничтожения** структуры атомного ядра падением в центр многоточечной структуры из сферических слоёв противоположного объёмного заряда из электронов и даже отдельного электрона в ядро атома водорода. Аналогично тороидальное **гравитационное** поле холодной безмассовой плазмы вокруг системы масс вращающихся магнитов-роликов нейтрализует её заряд массы дисков Д. Серла почти также, как и электрическое поле из электронов компенсирует поле атомного ядра рождением зоны холодной **электрической безмассовой** плазмы, но с учётом разных свойств зёрен-потенциалов по их дальнодействию. Поэтому во внешнем третьем поле, т.е. в поле тяготения Земли эти летательные аппараты после взлёта, как поплавки не имеют **инертности**, так как имеют скомпенсированный на ноль **заряд массы**. В момент достижения этого баланса поле холодной безмассовой плазмы становится настолько плотным, что аппарат-диск может стать полностью **невидимым, проходя стадии видимости и полупрозрачности**. Однако для того, чтобы заставить летательный аппарат, находящийся в состоянии «поплавка» в воздухе, двигаться **волновым** образом по горизонту необходимо еще создать впереди опорные

гравитационные зерна потенциалы асимметричного поля.

**Общее заключение** по компенсации заряда массы кластера вещества в каком то соответствующем третьем поле формулируется следующим образом. Компенсация внутренних природных полей заряда массы происходит всегда **без нарушения атомно-молекулярной структуры**, пока поток зёрен-потенциалов от вновь индуцируемой технической **тороидальной** оболочки холодной плазмы антигравитационного монополя (дебройлевской «шубы») по внешнему замкнутому контуру активированного вращением кластера не скомпенсирует поток противоположных по знаку зёрен-потенциалов от реальной атомно-молекулярной массы кластера. Тогда суммарное внешнее поле будет равно нулю и по отношению к центральному полю Земли этот кластер будет двигаться, как **поплавок, безынертно и в невидимой** вихревой оболочке холодной безмассовой плазмы триады **переходных высокочастотных полей с накоплением и обновлением медленного антигравитационного монополя.**

Итак, поле заряда массы и электрического заряда вещества в покое **создано замкнутыми** вихронами с переменными по величине высокочастотными поляризованными магнитными монополями ГЭММ – **прямой процесс.** Такие магнитные монополи могут существовать в макровихроне лишь в форме монополя-плюс и монополя-минус, переменного по величине **гравиелектромагнитного диполя**

**(ГЭМД) в форме взаимодействующих контуров двуполостного гиперboloида.** Из таких по форме попарно связанных высокочастотных **замкнутых** магнитных оболочек сотканы атомные ядра всей атомно-молекулярной вещественной материи. Поэтому и появляется возможность путём варьирования **параметров вращения** стационарных магнитов, имитирующих аналогичные оболочки в микроматерии, освобождать внутреннюю энергию.

**Самовращение** против часовой стрелки постоянных роликов-магнитов вокруг статора цилиндра-магнита приводит к соответствующей по знаку гравитационной поляризации заряда их общей массы в поле Земли. Это состояние сопровождается **процессом расщепления** (освобождение энергии) её внутренней энергии с рождением **технического** квазистационарного тороидального антигравитационного монополя вокруг внешней поверхности кластера обычного атомно-молекулярного вещества в конденсированном агрегатном состоянии (вода твёрдое тело). Вращение по часовой стрелке приводит к обратному процессу.

И, последнее, **ответ** на вопрос – чем **отличаются** летающие «тарелки» В. Шаубергера от аналогичных «тарелок» Д. Серла – применением в качестве вращающегося рабочего тела намагниченных веществ. Так как вся вещественная атомно-молекулярная материя создана **самодвижущимися магнитными монополями замкнутых микровихронов на зарядку в ГЭММ** – каноническая форма вращатель-

но-поступательного **самодвижения имплозией материи** на четверти длины волны в узел. Поэтому и первичный разгон-старт идёт также **самодвижением**. Это подтверждается и наиболее эффективной саморазгонкой спиральных магнитных двигателей<sup>125</sup>. Затем следует ускорение до определённой скорости вращения, которое создаёт интегральное нарастающее квазистационарное тороидальное поле с гравитационным зарядом, знак которого такой же, как и знак заряда ядра Земли, что приводит к вертикальному взлёту. Горизонтальное перемещение осуществляется по аналогии самодвижения магнитного монополя фотона, волновым образом, т.е. с опорой на зёрна-потенциалы волновода, но только гравитационного. Это **самодвижение** и отличает их от дисков В. Шаубергера.

### **НЛО над планетой Земля<sup>126</sup>.**

Документально подтвердить реальность и боеспособность летающих дисков Вермахта второй мировой войны удалось лишь генерал-полковнику, профессору Ивашову Л. Г. в книге «Опрокинутый мир»<sup>127</sup>, где он на предъявленных документах показывает историю их появления, продажи документов продажными сотрудниками, а также бойню диска-

---

<sup>125</sup> Спиральный вечный магнитный двигатель [www.youtube.com/watch?v=ZqVFz-7TUwA](http://www.youtube.com/watch?v=ZqVFz-7TUwA)

<sup>126</sup> <http://litresp.ru/.../popovich-marina.../nlo-nad-planetoj-zemlya>

<sup>127</sup> Ивашов Л. Г. Опрокинутый мир, Москва, Книжный мир, 2018 год, стр.348

ми-снарядами в Антарктиде, разбившей в 1947 году экспедицию контр-адмирала Р. Берда под кодовым названием «High Jump». СССР тоже пыталась добраться до базы немцев в Антарктиде. В ноябре 1945 года был отправлен конвой из трёх подводных лодок типа "К» серии XIV-1945 за №№ К-56, К-53, К-51. Результат – отрицательный...

*«В составе экспедиции США были авианосец, подводная лодка, 12 надводных кораблей, 25 боевых самолётов. Внезапно эта эскадра была атакована вблизи земли „Королевы Мод“ летающими дисками, выныривающими из глубины океана. Началось просто побоище, а личный состав подвергся неизвестному типу излучения, повлекшего психические расстройства вплоть до помутнения сознания, Было потоплено 2 эсминца, серьёзно поврежден авианосец, погибло около 400 человек».*

История наблюдения НЛО в СССР и других странах изложена М. Попович в книге «НЛО над планетой Земля». Именно 1978 год и стал годом старта в СССР государственной программы по изучению НЛО. В Америке аналогичную программу запустили в 1947 году – под прикрытием вторжения пришельцев на планету Земля, в Великобритании – в 1949-м (проекты Sign, Grudge, Blue Book) – обнаружили источник НЛО – летающие диски Серла. Мы задержались на какие-то 30 лет и то только после громкого инцидента под г. Петрозаводском:

*– Всё изменилось осенью 1977 года. 20 сентября около*

*4 часов утра над Петрозаводском завис в воздухе огромный, похожий на медузу объект диаметром примерно 100 метров. Он сначала повисел над городом, а потом начал двигаться вдоль улицы Ленина, остановился и увеличился в размерах. Свечение усилилось, и НЛО осыпал город множеством тонких лучевых красных струй, которые производили впечатление проливного дождя. Наутро в стёклах верхних этажей домов появились тонкие круглые отверстия, а оплавленные кусочки стекла лежали на подоконниках.*

*Уровень исследований был самым высоким, в них принимали участие Академия наук, Министерство обороны и целый сонм учебных заведений и научно-исследовательских центров. Финансировали исследования по самому высшему разряду, причём даже в самые тяжёлые годы. Установить контакт с инопланетными формами жизни мечтали Брежнев, Андропов и Ельцин, и только Горбачёв относился к проблеме НЛО с недоверием – при нём бюджетные затраты на поиск внеземных цивилизаций урезали вчетверо. Последние открытые данные об исследованиях в области аномальных явлений датируются 1999 годом, но говорить о том, что программа прекращена, по меньшей мере наивно. До 1977 года всеми малопонятными с общепринятой точки зрения вещами в Советском Союзе занимался исключительно КГБ.*

**Устройство**<sup>128</sup> **В. Рощина** и **С. Година**. Последую-

<sup>128</sup> Рощин В. В., Годин С. М., патент РФ №2155435. С1, класс 7 H02N11/00,

щая проверка схемы двигателя Д. Серла была проведена в 2000 году в конвертере В.В.Рощина и С.М.Година (фото 3.11). Конструкция лабораторного стенда конвертера с измерительным комплексом обеспечивала широкий диапазон исследований, устанавливала определённый уровень контроля за рабочим процессом и предоставляла необходимую **безопасность**<sup>129</sup> экспериментов.

---

F03H5/00. Дата публикации формулы изобретения: 2000.08.27. Регистрационный номер заявки: 99122275/09 от 27.10.1999.

<sup>129</sup> Подобные эксперименты со времени гибели Ж. Рено в 1926 году считаются весьма опасными для жизни.



Фото 3.11. Устройство Година-Рощина, повторяющее аппарат Д. Серла.

При достижении критического режима экспериментальная установка становится полностью энергетически автономной. Наблюдаются локальное изменение веса всей конструкции, снижение температуры воздуха и образование концентрических «магнитных стен» в радиусе 15 м вокруг установки, а также наблюдается коронный разряд в виде го-

лубовато-розового свечения и характерный запах озона.

Диаметр магнитной системы рабочего тела конвертера, созданной на основе редкоземельных металлов, был около одного метра, и состоял из статора и ротора в форме движущихся по внешней окружности статора набора роликов. Статор выполнен из отдельных сегментов, которые намагничивались обычным способом путем разряда батареи конденсаторов через индуктор. Далее сегменты собирались и склеивались в специальном стапеле. Ролики установлены на общем подвижном сепараторе с помощью динамических воздушных подшипников с целью максимального снижения трения.

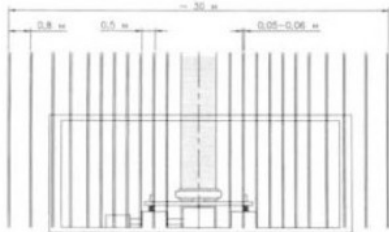
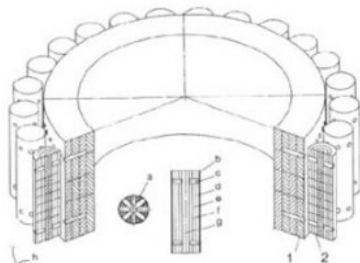
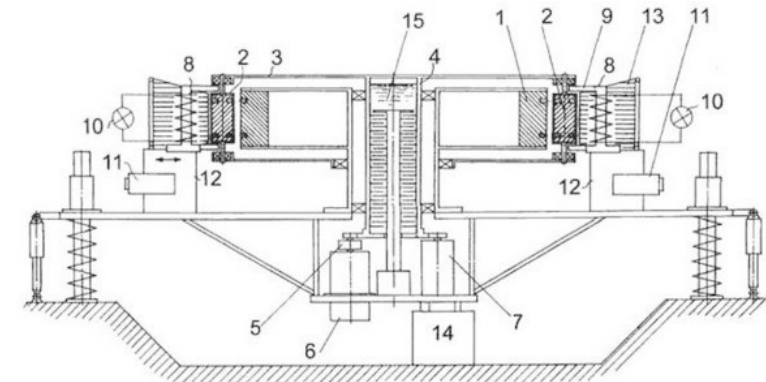
**Система обвязки** конвертера. Для передачи вращательного момента сепаратор был жёстко связан с основным валом устройства. Основной вал посредством фрикционных обгонных муфт связан с пусковым двигателем, выводящим устройство в режим **самоподдержания** вращения, и электродинамическим генератором, который подсоединялся к активной нагрузке через набор переключателей, обеспечивающий ступенчатое подсоединение нагрузки от 1 до 10 кВт с шагом 1 кВт.

Устройство работает следующим образом. Обороты плавно увеличивают до тех пор, пока амперметр, включенный в цепь питания электродвигателя, не начинает показывать нулевое значение потребляемого тока и наличие обратного тока. Это соответствовало примерно 550 об/мин, при

этом магнитный датчик перемещения платформы начинал фиксировать изменение веса платформы уже при 200 об/мин. Далее с помощью электромагнитной обгонной муфты электродвигатель полностью отключают и к основному валу устройства через электромагнитную муфту подсоединяют электродинамический генератор.

**Рождение квазистационарных полей.** При достижении критического режима, который наступает около 550 об/мин обороты ротора с большим ускорением возрастают с одновременным замедлением текущего **изменения веса**. В этот момент подключают первую нагрузку в 1 kW. Сразу же после подключения первой нагрузки обороты начинают падать, а изменения веса продолжает расти. **Изменение веса** зависит от отводимой в активную нагрузку мощности, в качестве нагрузки был использован набор из десяти обыкновенных электрических нагревателей для воды по 1 kW. При максимальной отводимой мощности в 7 kW **изменение веса** всей платформы весом в 350 кг достигает 35% от веса в неподвижном состоянии.

При работе конвертера в затемненном помещении вокруг него наблюдается **разряд** в виде голубовато-розового свечения<sup>130</sup> и характерный запах озона. Облако возбуждения и ионизации воздуха охватывает область статора и ротора и имеет соответственно тороидальную форму. На фоне зоны холодной плазмы по поверхности роликов ротора отчет-

---

<sup>130</sup> Это зона холодной плазмы и её продукты дезинтеграции вещества.

ливо просматривается **волновая** картина – зоны повышенной интенсивности свечения расположены по высоте ролика так, как это бывает в высоковольтных высокочастотных индукционных накопителях энергии в предпробойном режиме. Эти зоны имели бело-желтый цвет, но звука, характерного для **дугового** разряда, слышно не было. Не имелось также никаких видимых эрозионных повреждений поверхностей статора и роликов.

Наблюдался еще один, ранее нигде не упоминавшийся эффект – это вертикальные **магнитные стены** (фото 3.11, внизу справа) вокруг установки. Было замечено и измерено аномальное **постоянное магнитное поле**, окружающее конвертер. Выявлены зоны повышенной напряженности магнитного поля порядка 0.05 Т, расположенные аксиально от центра установки. Направление вектора магнитного поля в этих стенах совпадало с направлением вектора магнитного поля **роликов**. Структура этих зон напоминала круги на воде от брошенного камня. Между этими зонами переносимый магнитометр, использующий датчик Холла в качестве чувствительного элемента, аномального магнитного поля не регистрировал. Слои повышенной напряженности распространяются практически без ослабления на расстояние около 15 м от центра конвертера и быстро спадают на границе этой зоны. Толщина слоя 5—8 см. Граница слоя имеет резкий характер, расстояние между слоями около 50—60 см и немного нарастает по мере удаления от центра конвертера.

Устойчивая картина этого поля наблюдалась также и на высоте 5 м над установкой, на втором этаже над лабораторией. Выше измерений не проводилось.

Было обнаружено<sup>131</sup> также охлаждение слоёв воздуха – аномальное падение температуры и в непосредственной близости от конвертера. При общем фоне в лаборатории  $+22^{\circ}\text{C}$  ( $\pm 2^{\circ}\text{C}$ ) измерено падение температуры на  $6\text{—}8^{\circ}\text{C}$ . То же самое явление наблюдалось и в вертикальных магнитных стенах. Измерения температуры внутри магнитных стен проводились обыкновенным спиртовым термометром с инерцией измерения около 90 секунд. В магнитных стенах отчетливо фиксируются температурные изменения даже с помощью телесных ощущений, если в толщу магнитной стены поместить руку, то сразу чувствуется холод. Аналогичная картина наблюдалась и на высоте 15 м над установкой, на втором этаже лаборатории, несмотря на имеющиеся железобетонные потолочные перекрытия.

Эффект изменения веса обратим относительно направления вращения ротора, и имеет некоторый «гистерезис».

**При вращении по часовой стрелке критический режим наступает в районе 550 об/мин и создается тяга<sup>132</sup>**

---

<sup>131</sup> Рошин В. В., Годин С. М., Статья «Экспериментальное исследование физических эффектов в динамической магнитной системе» Письма в ЖТФ, 2000, т. 26, вып. 24, стр. 70—75.

<sup>132</sup> Такая антигравитационная тяга получена без отброса массы.

**против направления вектора гравитации, а при вращении против часовой стрелки, критический режим наступает в районе 600 об/мин и создается тяга по направлению вектора гравитации.**

Всего было проведено более 50 пусков с абсолютной повторяемостью в течение трех месяцев. При всех запусках фиксировалось **изменение веса** устройства и **уменьшение температуры** окружающего воздуха.

Авторы устройства заявляют, что все полученные результаты крайне **необычны** и нуждаются в каком-либо теоретическом объяснении. К сожалению, интерпретация полученных результатов в рамках общепризнанных физических теорий не в состоянии объяснить весь комплекс наблюдаемых явлений.

Необходимо отметить, что все отмеченные авторами эффекты и явления ранее были уже опубликованы большим количеством зарубежных патентов на различные устройства с взаимодействующими ортогональными потоками материи в форме **магнитных, гравитационных и электрических** полей, приводящих одну часть во вращение относительно другой. Безусловная заслуга авторов С. Година и В. Рощина состоит в создании устройства с его чертежами и протоколами испытаний на территории РФ в обычных классических терминах. Здесь стоит главный вопрос: «какие физические явления **отличают** летающие „тарелки“ В. Шаубергера от аналогичных „тарелок“ Д. Серла при том неоспоримом

преимущество, что последние публично демонстрировались на протяжении более пятидесяти лет, а в середине 70 годов прошлого века несколько раз облетали нашу планету?».

**Процессы.** Устройство-конвертер (фото 3.11) В. Рощина и С Година представляет собой систему масс с механическим моментом инерции, определяемым движущимися по внешней окружности **неподвижного** статора-магнита роликов, вращающихся вокруг собственной оси – эта система масс-магнитов с неполным квантовым преобразованием индуктированной энергии носителя в замкнуто-связанном с этой массой **механическом макровихроне**. Для сохранения средней энергии в пределах разрешённого коридора принудительной индукции носитель-гравитационный макромонополь не способен выполнить перезарядку, поэтому происходит квантовый переход при его разрядке с возбуждением магнитного макромонополя в замкнутом **электромагнитном** макровихроне. После зарядки магнитных макромонопольей оси созданных ими волноводов электропотенциалов ориентированы перпендикулярно общей оси конвертера, а значение электропотенциалов увеличивается с частотой оборотов, что вначале и приводит к рождению зоны холодной плазмы всей установки. Так как магнитные макромонопольи также не способны к перезарядке в такой системе, они сбрасывают излишнюю индуктированную энергию через волноводы в форме излучения. Этот процесс высокочастотный. Среднее значение квазистационарного холодно-

го гравитационного монополя увеличивается с частотой вращения роликов, а его **предел** растёт со сбросом электрической энергии через электродинамический генератор на нагрузку в виде мощности до 7 kw. Это поле холодной плазмы начинает вытеснять воздух из активного объёма конвертера – начинаются более интенсивные взаимодействия с полем тяготения Земли. **Поступательно**-вращательное движение для этой системы реализуется при взаимодействии с внешним полем тяготения Земли всего лишь на 35%. Более того волноводы из гравпотенциалов тороидального поля холодной плазмы, начинающиеся от оси и заканчивающиеся на движущихся роликах излучают цилиндрические механические волны с пучностью в 50 см и с узлами толщиной 4—5 см, только вот переносят они **состояние** источника, т.е. его магнитное давление и температуру. Процессы высокочастотные и все измеряемые величины даны усреднёнными с учётом постоянных времени каждого из физических взаимодействий.

В конвертере предусмотрено принудительное вращение роликов в противоположном направлении самопроизвольному разгону самодвижения роликов в эффекте Д. Серла – соответственно и достигаемый эффект был противоположен, а вместо производства электроэнергии было её повышенное потребление с эффектами обратными дезинтеграции вещества, а вместо отталкивания (**холодная антигравитация**) было экспериментально обнаружено дополни-

тельное увеличение (**холодная супергравитация**) веса.

## **Летательные аппараты США.**

Наиболее часто в разных точках мира, в том числе и при испытаниях наступательного вихревого импульсно-лучевого оружия с него, был замечен необычный аппарат, который развивал скорость в десять раз превышающую скорость звука и летающий на принципах В. Шаубергера и Д. Серла и который был рассекречен в 2009 году<sup>133</sup> в рамках проекта ОРИОН.

В 1989 и 1990 годах «НЛО» вдруг стали активно появляться над Бельгией<sup>134</sup>. Виновником оказался треугольный (Фото 3.12) летательный аппарат модели «Astra TR-3B» или «XR7», способный летать совершенно бесшумно со скоростью, более чем в десять раз превышающей скорость звука.

---

<sup>133</sup> <https://www.youtube.com/watch?v=NaJaQRqZvoE>

<sup>134</sup> <http://archives.kgsu.ru/index.php?option=content&task=view&id=2939> Газета «Советская молодежь» 12.04.1990



Фото 3.12. ASTRA TR-3B

(Газета «Советская молодежь» (12.04.1990))

**В ночь с 30 на 31 марта 1990 года произошло массивное «вторжение» неопознанных летающих объектов» в воздушное пространство Бельгии. И в ту же ночь удалось, наконец, сделать видеозапись, позволяющую довольно четко представить внешний вид одного из них.**

Впервые НЛО, о которых идет речь, были замечены 29 ноября 1989 года над городком Эйпен, расположенным на востоке страны, у границы с ФРГ. Затем они неоднократно появлялись и там, и в соседних районах, преимущественно

но в окрестностях крупнейшего в Восточной Бельгии города Льежа. В феврале – марте сфера их «деятельности» стала постепенно расширяться к западу. А 31 марта полет НЛО был зафиксирован над Брюсселем, который является географическим центром страны.

### **Треугольный летательный аппарат TR-3B Astra<sup>135</sup> проекта Аврора.**

Первый полет в целях тактической разведки был проведен в начале 90-х. Далее представлена дезинформация в редакции Служб США:

*Покрывтие, используемое в сочетании с Электрическими Контр Мерами и ЕССМ, может заставить аппарат выглядеть маленьким, быть в виде цилиндра, обманчиво показать себя на радарх противника в виде нескольких различных самолетов, либо скрыться совсем. Плазмой наполненное ускорительное кольцо, называемое Disrupter Магнитного Поля, окружающее кабину экипажа, создана с применением ультра-высоких технологий, далеко опережающих все известные.*

*TR-3B Astra является секретной разработкой самолетов тактической разведки. Чаще всего его воспринимают как НЛО треугольной формы из-за того, что силовая установка этого летательного аппарата по сути представляет собой генератор мощного магнитного вихревого поля.*

---

<sup>135</sup> <https://www.youtube.com/watch?v=srxOxJGeivU> <https://www.youtube.com/watch?v=bECFjTooYel>

*Световой поток, периодически испускаемый этим генератором, сторонние наблюдатели воспринимают как неземной и нечеловеческий. Это создает эффект невероятной легкости корабля и позволяет ему маневрировать и абсолютно превышать по техническим характеристикам все построенные летательные аппараты.*

*Кабина пилотов TR-3B Astra, окружена неким подобием кольцевого ускорителя частиц, который опережает все мыслимые технологии современности. Главная цель и особенность подобной установки в генерации мощного магнитного вихревого поля, которое, частично (до 90%) или полностью, нейтрализует воздействие силы тяжести на массу самого аппарата. Пилоты «Астры» способны благополучно переносить ускорение до 40 G, так как эффект 89-процентной потери гравитации, обеспечиваемый MFD-генератором, делает его для человеческого организма таким же, как 4,2 G при обычных условиях.*

**Процессы** рождения плотной холодной безмассовой плазмы.

Холодная безмассовая плазма вокруг НЛЮ-Астра TR-3B, т.е. **белый шар** (фото 3.13), зажигающийся вокруг TR-3B в ролике<sup>136</sup>. Одно из его свойств при контакте с кластером любого вещества этой высокоплотной плазмы происходит его мгновенная высокочастотная дезинтеграция-распад (даже железо-бетона, людей, компьютеров, короче всего)

<sup>136</sup> <https://www.youtube.com/watch?v=2QvFPxdywjk>

до определённого предела плотности и пустоты (красно-серая пыль, атомы, электроны, мезоны и т.д.), дистанционно регулируемого оператором.

Холодная безмассовая плазма – это зона аннигиляции противоположных по знаку безмассовых зёрен-потенциалов (в САП излучение неизвестного типа) является новой формой проявления бесструктурной материи, определяющей новые свойства дискретного пространства-поля – уничтожение пространства, уничтожение энергии, уничтожение массы, рождение силы взаимодействия, рождение силовых линий поля т. д. Например, внутри атома образуется динамическое равновесное микропространство-поле, заполненное двухзнаковым электрическим эфиром с зоной **электрической** холодной плазмы. Противоположно заряженные потоки зерен-электропотенциалов аннигилируют с образованием силовых линий электрического поля и уничтожением пространства, что приводит к притяжению источников их породивших и фиксации параметров атомного пространства путём рождения и обновления холодной плазмы из безмассовых электрических зёрен-потенциалов с противоположными знаками.

Аналогична по рождению и уничтожению **магнитная** холодная плазма, которая характеризуется притяжением полюсов стационарных магнитов. Однако **гравитационная** холодная плазма, порождаемая в основном ядром атома, излучающим более дальнедействующие и однознаковые зёрна

гравпотенциалы, проявляет себя двойко. В одном случае, она рождается от взаимодействия лишь с центральным противоположным по знаку полем Земли (дальнодействие которого распространяется на 1, 5 миллиона километров), создавая у атома заряд массы в СИ.

Силовые линии взаимодействующих полей образуются при достаточно слабых по концентрации зёрен-гравпотенциалов, а при предельных концентрациях происходит полное уничтожение пространства-поля (независимо от того чем оно заполнено), энергии и структурированной материи – рождается неведущее пространство, например, вертикальная дыра-колодец в земле при падении гравитолёта В. С. Гребенникова. Свойства воздействия холодной безмассовой плазмы на вещество наиболее ярко представлены при наибольшей концентрации гравитационных зёрен-потенциалов, проявляемой в оболочках вокруг дисков Д. Серла и В. Шаубергера, в зелёном тумане Филадельфийского эксперимента «Радуга», а предельная концентрация электрических зёрен-потенциалов демонстрируется эффектами Хатчисона, ранее наиболее исследованной немецкими учёными в проекте «Колокол», которые все погибли от её воздействия.

На фото 3.13 представлен процесс рождения плотной оболочки холодной безмассовой высокочастотной плазмы вокруг гравитолёта Astra TR-3B.



Фото 3.13. Последовательные Фото рождения сферообразной импульсной высокочастотной оболочки плотной холодной безмассовой плазмы вокруг гравитолёта. В следующее мгновение может быть включён механизм волнового безынерционного горизонтального полёта аппарата и он сорвётся на очень большой скорости близкой к скорости света.

Известны и другие свойства такого типа гравитолётов:

- рождение мощного луча, выдвигающегося словно из штатива, свет белый, как при электросварке, по свойствам отличающийся от электромагнитного или лазерного,
- поднимать или вдавливать в землю невидимым лучом достаточно весомые грузы и т. д.

## Гравитолёт<sup>137</sup> В. С. Гребенникова. Эффект ЭПС

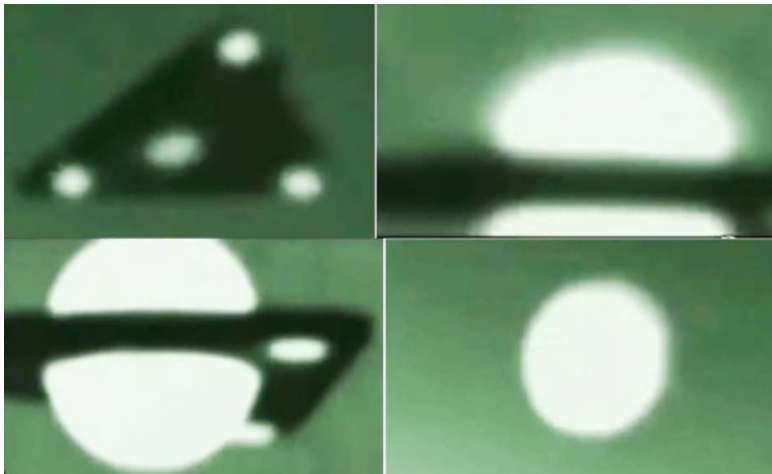
Наиболее эффективные результаты исследований полей гравитации вещества проведены на натуральных исследованиях и испытаниях конструкций из отдельных органов – надкрыльях живых организмов насекомых. Это позволило Гребенникову, используя свой интеллектуальный детектор, определить пределы возможного применения при активации воздействия на крылья с остатками живых клеток некоторых жуков.

Изучая жизнь насекомых, появившихся на Земле на **200 миллионов** лет раньше человека, В. С. Гребенников открывал у них неисчерпаемые кладовые познания законов природы – «*патенты Природы*», развивающиеся в этих биологических объектах значительно больший период эволюции человека. Совершенство средств связи, ориентировки, волновые, полевые характеристики мира членистоногих подсказывали автору собственные открытия. Летом 1988 года, разглядывая в микроскоп хитиновые покровы насекомых, перистые их усики, тончайшие по структуре чешуйки бабочкиных крыльев, ажурные с радужным переливом крылья **златоглазок** и прочие патенты Природы<sup>138</sup>, он заинтере-

---

<sup>137</sup> [http://www.youtube.com/watch?v=MGh5Ry-VU\\_A](http://www.youtube.com/watch?v=MGh5Ry-VU_A) – аппарат В.С.Гребенникова, ВС РФ.

<sup>138</sup> В. С. Гребенников «Ночной полёт на гравитолёте», ж. Техника молодёжи №4, 1993 г. «Тайны мира насекомых», Новосибирск, 1990 г.; Физическая природа ЭПС подробно изложена в книге: «Непериодические быстропотекающие явления в окружающей среде». Часть III, Томск, 1988 г. Книга «Мой мир». Все-

совался одной их необыкновенно ритмичной микроструктурой. Это была чрезвычайно упорядоченная, будто выштампованная на каком то сложном автомате по специальным чертежам и расчётам, **композиция-сетка с микроворонками (фото 3.18)**. На его взгляд, эта ни с чем несравнимая ячеистость, явно не требовалась ни для прочности этой детали, ни для её украшения. Это наблюдение и привело его к открытию эффекта<sup>139</sup> **полостных структур (ЭПС) поверхностей-сеток**, которые автор поясняет в своей книге «Мой мир».

*«Гнёзда галиктов и другие гнёзда пчёл листорезов с ячеистой структурой испускали такие мощные поля излучения, что руки, обычные человеческие руки – и не только мои! – явственно ощущали над гнездовьями то тепло, то как бы холодный ветерок, то мурашки, то тики, то более густую, вроде киселя, среду у одних рука «тяжелела», у других будто что-то подталкивало ее вверх; у некоторых немели пальцы, сводило мышцы предплечья, кружилась голова, обильно выделялась слюна.*

*...А у обрыва, источенного пчелиными норками, стояло гудение от сотен тысяч неустанных крыльев галиктов, которые открыли мне первую дверь в Неведомое «знание о ЭПС». Что касается подземно гнездящихся пчел, то «знание о ЭПС» им жизненно необходимо, во-первых, для то-*

---

го же об ЭПС опубликовано около трех десятков разных статей.

<sup>139</sup> <http://www.youtube.com/watch?v=hYJXE4FCm7Q>

го, чтоб при рытье новой галереи строительница не врубилась бы в гнездо к соседке, а еще издали обошла его. Иначе весь пчелоград, источенный пересекающимися норками, рухнет. Во-вторых, нельзя допустить, чтобы корни растений – а они, как мы знаем, **способны сломать здание** – не проросли бы в галереи и ячейки. И, не доходя нескольких сантиметров до ячеек, корни останавливают рост или забирают в сторону, чувствуя близость пчелиных гнезд. Это наглядно подтвердилось в моих многочисленных опытах по проращению зерен пшеницы в сильном поле ЭПС по сравнению с контрольными зёрнами, развивавшимися при тех же температуре, влажности, освещенности: на снимках и рисунках видны и гибель корешков в опытной партии, и резкое отклонение их в сторону, противоположную моим «искусственным сотам».

...Сходным образом вел себя пучок бумажных трубок, сплошь заселенных пчелами-листорезами. В каждом тоннеле помещался сплошной ряд многослойных стаканчиков из обрезков листьев, закрытых вогнутыми круглыми – тоже из листьев – крышечками; внутри стаканчиков – шелковые овальные коконы с личинками и куколками. Я предлагал людям, ничего не знающим о моей находке, поддержать ладонь или лицо над гнездовьем листорезов, и все подробно протоколировал. Результаты этих необычных экспериментов вы можете найти в моей статье «О физико-биологических свойствах гнездовой пчел-опылителей».

...«Отталкиваясь» от пчелиных гнезд, я натворил несколько десятков искусственных «сот» из пластика, бумаги, металла, дерева, и оказалось, что причина всех этих непривычных ощущений – никакое не «биополе», а размеры, форма, количество, взаиморасположение полостей, образованных любыми твердыми телами. И по-прежнему организм это чувствовал, а приборы «молчали».

Назвав находку эффектом полостных структур – ЭПС, я усиленно продолжал и разнообразил опыты, и Природа продолжала раскрывать мне свои сокровенные тайны одну за другой...

Приборы не реагировали на них нисколько: ни точнейшие термометры, ни регистраторы ультразвука, ни электрометры, ни магнитометры. Провели точнейший химический анализ этой глины – ничего особенного. Молчал и радиометр...

Оказалось, что ЭПС ничем не экранируется, подобно гравитации, действуя на живое сквозь стены, толстый металл, другие преграды.

...А ведь мне удалось-таки сделать приборчики для объективной регистрации ЭПС, отлично реагирующие на близость насекомых гнезд. Вот они на рисунке: герметические сосуды, в которых на паутинках наклонно подвешены соломинки и обожженные ветки – рисовальные угольки; на дне немного воды, чтобы исключить электризацию.

...У надкрыльев жуков Бронзовки обнаружил аналогич-

ный эффект – положил на микроскопный столик эту небольшую вогнутую хитиновую пластинку, чтобы еще раз рассмотреть ее странно-звездчатые ячейки при сильном увеличении. Полюбовался очередным шедевром Природы-ювелира, и почти безо всякой цели положил было на нее пинцетом другую точно такую же пластинку с этими необыкновенными ячейками на одной из ее сторон.



Фото 3.14. Танец надкрыльев Златки (Златоглазки) друг над другом при активации-сброса её с высоты 1—2 см на вторую половинку. Проверено в

<https://www.youtube.com/watch?v=WMHPPMQMUo2k>

*Но не тут-то было: деталька вырвалась из пинцета, повисела пару секунд в воздухе над той, что на столике микроскопа, немного повернулась (фото 3.14) по часовой стрелке, съехала – по воздуху! – вправо, повернулась против часовой стрелки, качнулась, и лишь тогда быстро и резко упала на стол».*

Следует сразу заметить, что представленная Гребенниковым визуальная и письменная информация касается **технических холодных гравитационных полей**, возбужда-

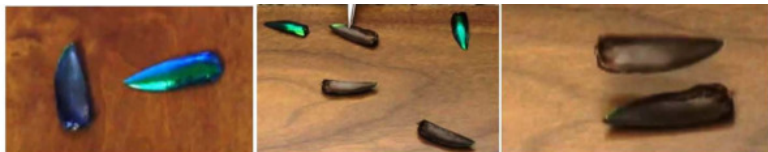
емых вокруг **природного** кластера атомно-молекулярного вещества «живого» жука, выполненного в виде надкрыльев сплошь усыпанного коническими волноводами с широким раструбом для усиления заряда гравитационным потенциалом. Дальнодействие **технически активированных собственных** полей от одной пары надкрыльев не превышает 1—2 см в поле тяготения Земли, дальнодействие которого более 1,5 миллиона километров. **НО** при этом следует, что пара надкрыльев, как две массы в законе Ньютона о всемирном тяготении, в соответствии с ним, такими полями должна **притягиваться, а не отталкиваться**. Это явление более похоже на **отталкивание** одинаковых полюсов магнитов – это и понятно. Отсюда эксперимент Гребенникова с надкрыльями жуков, как и многие другие, ещё раз указывает на то, что закон всемирного тяготения Ньютона должен быть уточнён.

*«Придя в себя, я связал несколько панелей проволочкой:*

*Это давалось не без труда, и то (фото 3.15) лишь когда я взял их вертикально.*



Фото 3.15. Многослойный «хитино-блок» из надкрыльев жуков, обладающих ячеистой структурой, показанной Гребенниковым.

*Получился такой многослойный «хитино-блок». Положил его на стол. На него не мог упасть даже такой сравнительно тяжелый предмет, как большая канцелярская (фото 3.16) скрепка: что-то как бы отбивало ее вверх, а затем в сторону.*



Фото 3.16. Перевернутый хитино-блоком и танцы скрепки над ним, в некоторые моменты скрепка исчезает из поля видимости.

*Я прикрепил кнопку сверху к «блоку» – и тут начались столь несообразные, невероятные вещи (в частности, на какие-то мгновения кнопка начисто исчезла из вида!), что я понял: никакой это не маяк, а совсем-совсем Другое. Вот с этого случая, собственно, все и началось.*



Фото 3.17. Подготовка к полёту и взлёт гравитолёта с человеком на платформе.

### ***Полёт (фото 3.17).***

*Меня снизу не видно, и не только из-за расстояния: даже при очень низком полете я большей частью совсем не отбрасываю тени. Но все-таки, как я после узнал, люди изредка кое-что видят на этом месте небосвода: либо светлый шар или диск, либо подобие вертикального или косога облачка с резкими краями, движущегося, по их свидетельствам, как-то «не по-облачному». Некто наблюдал «плоский непрозрачный квадрат размером с гектар» – может, это была иллюзорно увеличившаяся платформочка моего аппарата?*

*...смотреть-то смотри, а фотографировать нельзя. Так и тут, если не хуже: не закрывался затвор, а взятые с собою пленки – одна кассета в аппарате, другая в кармане –*

оказались сплошь и жестко засвеченными.

...Поглядите на эти снимки. Такова эта в общем-то, нехитрая **штука** в рабочем и собранном виде. Гибкий тросик внутри рулевой ручки передает движение от левой рукоятки на гравитационные жалюзи. Сдвигая и раздвигая эти **«надкрылья»**, совершаю подъем или приземление. Однажды при быстром спуске, в режиме свободного **падения**, левая рукоять... слетела, и быть бы мне «в лучшем мире», но я не только **не разбился**, а даже не **почувствовал** удара о землю, лишь тьму: платформочка проделала в пахине – хорошо что не на дороге! – довольно **глубокий колодец**<sup>140</sup> **без отвалов на поверхности**, сначала вертикальный, а затем забирающий в противосолнечную сторону<sup>141</sup>. Из этого чудо-колодца я не без труда извлек и себя, и свой аппарат, конечно же, изрядно пострадавший: но больше всего хлопот доставил «колодец»...

...в нескольких сантиметрах от тебя – **граница**, разделяющая «это» пространство от «того», внешнего, граница<sup>142</sup> невидимая, но очень коварная...

...**Насекомые убежали из пробирок – в стекле получилась**

---

<sup>140</sup> Это работа воздействия поля холодной плазмы на вещество.

<sup>141</sup> Если сравнить полёты надкрыльев златки над такими же надкрыльями, то нетрудно заметить их боковой сброс, так и в случае с колодцем...

<sup>142</sup> Эта граница зоны холодной плазмы взаимодействующих гравитационных полей противоположных по знаку – массы гравитолёта с пилотом и рождённо-го антигравитационного заряда и его поля. Оба поля порождены земным атомно-молекулярным веществом.

**овальная дырка с коричневыми**, как бы **«хитиновыми» краями** – вы видите ее на снимке; неоднократно я чувствовал сквозь ткань кармана подобие короткого не то жжения, не то электроудара – наверное, в момент «исчезновения» пленника.

...Одни воспринимали «феномен» как светящиеся шары или диски, причем многие почему-то «видели» не один шар, а... два! Поневоле скажешь: у страха глаза велики. Другие утверждали, что летела «настоящая тарелка» с иллюминаторами и лучами...

Скорость полета довольно велика – но не свистит в ушах моих ветер: **силовая защита**<sup>143</sup> платформы с блок-панелями «вырезала» из пространства расходящийся кверху невидимый столб или луч, отсекающий притяжение платформы к Земле, – но не меня и не воздух, что внутри этого столба над нею; все это, как я думаю, при полете как бы раздвигает пространство, а сзади меня снова смыкает его, захлопывает. Именно в этом, наверное, причина невидимости аппарата «с сидком», а точнее «стояком», или частично искаженной видимости, как у меня было недавно над новосибирской Затулинкой. Но защита от притяжения регулируемая, хотя и неполная: **подашь вперед** голову, и уже ощущаются как бы завихрения от встречного ветра, явственно пахнущего то донником, то гречихой, то многоцветьем лу-

---

<sup>143</sup> Это зона холодной плазмы в виде двуполостного гиперблоида гравиелектромагнитного диполя.

*говых сибирских трав».*

На основе наблюдений за гнёздами пчёл и надкрыльями жуков, он дал определения<sup>144</sup> источникам гравитационных полей и их свойствам, после чего за два года изобрёл и построил летательный аппарат-гравитолёт, на котором проводил испытания, **сам**<sup>145</sup> летал и фиксировал его вышеуказанные им **свойства**.

Гравитолёт В. С. Гребенникова выглядит очень простым – стойка с двумя рукоятками, установленная на раскрытых крышках складного чемоданчика – днище, опора для ног человека.

---

<sup>144</sup> Однако следует иметь ввиду, что эффект ЭПС генерируется атомными ядрами вещества и согласно экспериментам Гребенникова протяжённость дальнего действия поля от надкрыльев жуков до полостных структур из сот пчёл простирается от 2 см до 200 см. А эффект антигравитации от этих полей рождается от их взаимодействия (притяжение или отталкивание) с центральным полем тяготения Земли. Отсюда и все характеристики полю тяготению.

<sup>145</sup> Гребенников, как и Д. Кили, непосредственно сам летал на своём гравитолёте, в отличие В. Шаубергера и Д. Серла, которые не летали.



Фото 3.18. Фото Гребенникова ячеек-микроворонки, генерирующих антигравитационные поля с толщиной оболочки шубы 1—2 см, справа система вогнутых резонаторов конусов-волноводов-микроворонки на обратной стороне надкрыльев жуков.

Генерация антигравитационного поля обусловлена активацией системы вихревых ячеек – это сетки из **первичных микроэлементов** активной панели, выполненной в виде четырех раздвижных вееров из удлиненных перфорированных металлических линеек. Блоки сеток выполнены из надкрыльев жука «*бронзовки*». Как всякое вихревое устройство, эта ячейка имеет вращающееся рабочее тело (атомы вещества во вращательно-колебательном движении, входящие в резонансные готовые контуры микроворонки-волновода) и его активатор. В качестве формирователя-волновода вихря служит **воронкообразная микрополость (фото**

**3.18) – это поверхностные резонаторы, усилители звука, как ящик у U-образного камертона.** Для того, чтобы мог зародиться нарастающе-медленный антигравитационный монополь-вихрь, он должен быть активирован потоком быстрых высокочастотных (СВЧ) магнитных монополей с последующим его поглощением и рождением тандем-перехода ИК-гиперзвук в форме ГЭМД в таких микрополостях, которые создают направленный поток волноводов гиперзвука. Усиление происходит путём слияния имплозией гравитационных монополей в таких активированных воронкообразных микрополостях (фото 3.18—3.18а). Вследствие разрядки суммарных зарядов на свободной поверхности блоков зарождается верхнее поверхностное облако антигравитационного заряда «поплавка» (фото 3.19) **гравиелектромагнитного диполя (ГЭМД) в форме двуполостного гиперблоида.** Для этого поток магнитных монополей должен быть сначала рождён-заряжен, затем разряжаясь создаёт микроволновод в этой ячейке, вдоль потенциалов которого начинают идти вихревые токи, которые в свою очередь и генерируют антигравитационный монополь. Однако у этого процесса образуется нарастающий антигравитационный монополь только одного знака (спин  $1/2$ ). Поэтому для сохранения средней энергии происходит высокочастотный квантовый переход в электромагнитный вихрон.

Процесс этот **высокочастотный** и активируется передним фронтом импульса подачи соответствующего потенци-

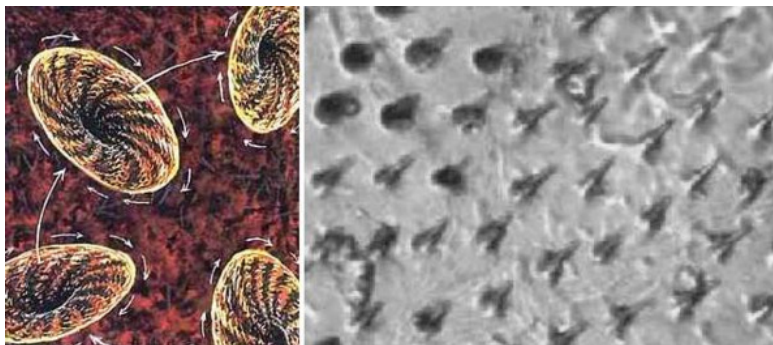
ала на одну пластину конденсатора. Этот передний фронт импульса и определяет набор рабочих частот. Второй пластиной являются металлические веера с сетками. Медленное нарастание величины антигравитационного монополя (накачка) происходит из-за разницы в скоростях зарядки-разрядки между быстрым магнитным монополем в вихроне и его медленным гравитационным антиподом. То же самое происходит в «поплавке» на фото 3.19 с нижней полусферой, но с рождением супергравитационного заряда. Именно поэтому гравитолёт достаточно устойчив вертикально в полёте.

Вихревое поле вокруг гравитолёта – это поле дебройлевской «шубы», т.е. шубы зёрен-гравпотенциалов холодного антигравитационного монополя атомно-молекулярного вещества. Это поле имеет знак, что и знак центрального поля тяготения Земли. Поэтому взаимодействие полей – отталкивание (**repulsion**). Наиболее эффективное отталкивание вблизи Земли, которое и задаёт **высоту** полёта в атмосфере.

Вогнутые волноводы в каждой ячейке с размером ИК-гиперзвук в четверть длины волны (в начале активации импульсом) имеют геометрическую форму с раструбом – как и при разрядке гравзаряда ГЭМД в **электроне** (фото 3.18а) или **гиперзвука**. Множество этих воронок и формируют дебройлевскую шубу, которая жёстко связана с системой масс.



Фото 3.18а. Аналоги-схемы волноводов электрона и звука – характерный вогнутый гравитационный и электрический выпуклый, внизу справа – волновод звука от соответствующих по знаку гравитационных зарядов (+ или -).

В каждой из 4-х воронок (фото 3.18 Гребенникова В.С) хорошо видны их раструбы и плавные переходы к узкой части – к «глазу». Внутри каждой воронки автор изобразил спиральные рукава вихрей, а по контуру раструбов – короткими стрелками показал согласное направление этих первичных вихрей – с тангенциальным направлением входа вихревых токов. Когда все воронки-вихри будут одинаковым образом ориентированы-поляризованы в кластере вещества

(спиновая поляризация) полем тяготения Земли, как и домены в магнитных материалах, эффект нарастает и при совпадении на одной из частот, резонансной для данных механических волноводов-сеток, гравитационное поле становится **несущим**. Если его сделать асимметричным подобным углом атаки винтов у вертолѐта, с помощью наклона вее-ров, а у Д. Серла – открытые сектора края сегментов тарелки, то система масс, стараясь выправить асимметрию, начнет **безынерционное волновое** движение по горизонтали. Чем выше полѐт, тем сильнее заряд, тем плотнее дебройлевская шуба из гравпотенциалов. **Техническое холодное антигравитационное** поле окружает **природный гравитационный монополь** системы масс (человека и этюдник), нейтрализует его, как поле атомного ядра окружает облако электронов в атоме, и гравитолѐт становится невидим со стороны третьего поля, т.е. поля тяготения Земли. Если сравнивать способы индукции холодного антигравитационного заряда гравитолѐтов Гребенникова, Серла и Шаубергера, то, несомненно, предпочтение следует отдать миниатюрной и мобильной платформе. Другими словами, рождение и усиление холодного антигравитационного заряда сеткой **воронкообразных микрополостей гравитолѐта** гораздо эффективней движущейся импловзивным образом водяной струи по волноводам Шаубергера, что позволяет существенно минимизировать размеры гравитолѐта.

Вот только со **временем** и с калькулятором В. С. Гре-

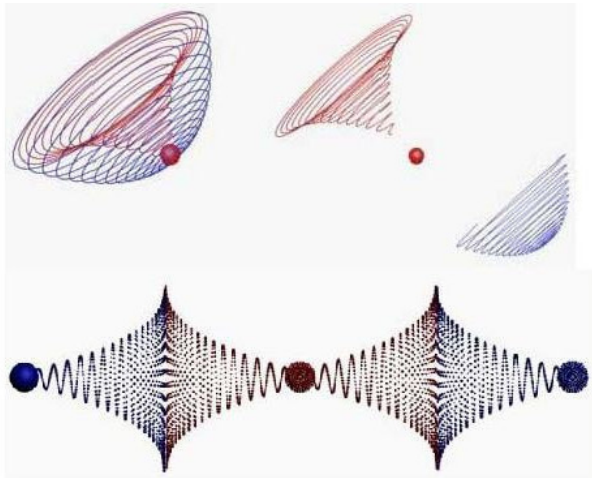
бенников немного напутал – время как такового нет вообще в природе. А сбои в часах и электронных в том числе, как и в калькуляторе связаны лишь с влиянием полей электромагнитных и гравитационных на физические свойства материалов внутри шубы. Так, например, он сам писал, что из пробирок через стекло (как и в Филадельфийском эксперименте) свободно убежали насекомые, пружины и анкера в часах изменяли свои свойства, заложенные в них в мире без оболочки дебройлевской шубы холодного антигравитационного монополя.

Раздвижные жалюзи конструктивно представляют собой обычные веера, собранные из плоских удлинённых элементов. Всего установлено четыре веера. Четыре оси, – для каждого, зафиксированы вертикально по углам платформы. Каждый веер состоит из девяти пластин. Пластины отпрессованы из листового металла в виде коробочек. Микросетки с надкрыльями насекомых наклеены с верхней стороны каждой такой пластинки во внутренней полости коробочек. Холодный антигравитационный монополь гравитолёта генерируют именно эти сетки, но чтобы они эффективно работали на полную мощность им нужно импульсное «питание» – старт (эффект Юткина). На фотографиях также можно найти две головки от болтов, примерно посередине каждой половинки этюдника. Это крепление распределяющего механизма, который передаёт усилие с «распределителей» на устройство раскрытия вееров.

Летательный аппарат Гребенникова В. С. обладает удивительными свойствами:

- он нарушает закон всемирного тяготения Ньютона,
- в зависимости от плотности дебройлевской шубы (оболочка холодной плазмы) вокруг гравитолёта, он может быть **видимым, невидимым и чёрной сферой** для окружающих,
- не требует традиционного в нашем понимании двигателя,
- не имеет ни крыла, ни воздушного винта,
- бесшумен и развивает безопасную скорость полёта в 1500 км/час, которая не ощущается пилотом,
- совершенно отсутствуют **инерционные** свойства перемещаемого тела, нет ни **теплового** воздействия на аппарат окружающего воздуха, ни **скоростного** напора.

Есть и другие необъяснимые явления:

- гравитолёт окружён защитной оболочкой из холодной безмассовой плазмы, сквозь которую никакое атомно-молекулярное вещество (газ, жидкость, твёрдое тело) пройти неспособно не распавшись в ничто,
- в полете продавливаются<sup>146</sup> насекомыми стеклянные стенки пробирок,
- при аварийном **падении** аппарата на землю в почве образуется довольно глубокая шахта, образованная выработ-

---

<sup>146</sup> Эти же свойства, наблюдались и в Филадельфийском эксперименте, когда матросы от ужаса «проходили» через переборки и корпус корабля.

кой высокочастотной зоны-оболочки холодной плазмы,  
– в этом падении учёный остался практически невредим<sup>147</sup>.

На старте при невысокой высоте свет свободно проходил через оболочку поля в зону размещения человека и отражаясь выходил обратно, показывая пилота. Когда гравитолёт находился на высоте 100—150 метров дебройлевская оболочка вокруг него была уже полупрозрачной и обладала свойством невидимости платформы и её поля с поверхности земли. Именно по этой причине его не было видно, т.е. он мог всё видеть, а от него самого отражённый свет равномерно рассеивался в пространстве – свойство этой оболочки. Вначале наращивания величины гравитационного монополя человек на гравитолёте визуально видим. Как только он начинает подниматься, наращивая мощность (увеличивая площадь активированных вееров) то ПЛАВНО, а не внезапно начинает делаться невидимым. В полёте – полная невидимость. Когда он летал в 3—5 метрах над землёй, величина гравзаряда и плотность потока зёрен-потенциалов дебройлевской шубы антигравитационного монополя невелика, поэтому он был ещё визуально **видим** и отбрасывал тень. То же самое и при резком снижении, в режиме «падения камнем», когда жалюзи частично сложены, – он тоже становился ви-

---

<sup>147</sup> Этот эффект напоминает человека, выброшенного из дома гравиболлидом на улице Осипенко в 1967 году в сторону Краснохолмского моста и оставшегося живым, Москва.

димым.

На фото 3.19 показаны структура оболочки антигравитационного монополя гравитолёта, поляризованного полем Земли.



Фото 3.19. «Поплавок» двуполостного гиперboloида гравиелектромагнитного диполя гравитолёта в поле Земли.

Полёт на этом гравитолёте таит в себе и огромную **биологическую опасность**, которую В.С.Гребенников и испытал на себе. Это, прежде всего, двойное воздействие на организм СВЧ-излучений и оболочки-кокона антигравитационного монополя. Так что, летать на таком аппарате все рав-

но, что находиться под лучом стоящей рядом антенны РЛС. В то же время внутри от стенок оболочки поля, в зоне, где находился человек, есть только поле гравитации от человека и конструкций аппарата – это поле обычного атомно-молекулярного вещества противоположное по знаку полю, которое создают сетки гравитолёта. Внешние поля, в том числе и оболочка холодного антигравитационного монополя воздействует на физические свойства твёрдых<sup>148</sup> материалов, изменяя их. Гребенников отмечал, что его жучки исчезали из его стеклянных пробирок, выходя наружу сквозь их стенки. Толщина 1—2 см оболочки поля – это граница нейтрализации двух объёмных взаимодействующих противоположных гравитационных полей – зона холодной плазмы. Человек, стоящий на днище аппарата находился в собственном поле, излучаемым всеми кластерами атомно-молекулярного вещества человека и конструкциями аппарата – это один заряд. А второй – оболочка антигравитационного монополя вокруг человека, индуктированная работой конструкции гравитолёта. Третье поле – это поле тяготения Земли. Однако, помимо холодного антигравитационного поля (оболочка-«кокон») вокруг гравитолёта, для сохранения энергии системы масс с полущелым спином (заряд как и в торнадо имел один и тот же знак) вместо перезарядки знака (как в эффекте

---

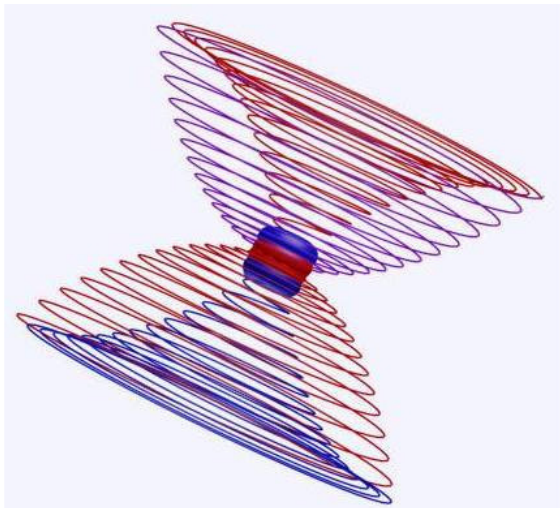
<sup>148</sup> В Филадельфийском эксперименте 27 человек оказались якобы «сросшимися» с металлическим корпусом корабля. Всего из 181 человека экипажа в живых в 1943 году осталось только 21 человек.

Джанибекова) индуктировалось паразитное мощное внешнее поле электромагнитного СВЧ излучения, способное влиять на включение и выключение радиоприёмников, телевизоров и других электрических приборов и устройств в зоне пролёта гравитолёта. Поэтому учёный старался не летать над жилыми кварталами Новосибирска.

**Процессы**, приводящие к образованию оболочки технического холодного антигравитационного монополя вокруг изобретателя и его гравитолёта донельзя просты в понимании – это сплошные звуковые имплозионные волноводы на надкрыльях жуков (сужающаяся спиральная воронка с шариком в вершине) размещённые блоками на поверхности активатора-сеток. При активации сеток образуется техническая дебройлевская «шуба» -оболочка из зёрен-гравитенциалов, разряжающихся на этой поверхности гравитационных монополей. Эта оболочка зоны холодной плазмы жестко связана с массой гравитолёта, и в зависимости от **плотности потока** зёрен-потенциалов этой «шубы» придает ей свойства компенсации заряда массы (безынертность) и полупрозрачности или непрозрачности (или невидимости), невесомости и мощнейшей **защиты** от всего внешнего – основное свойство высокочастотной технической зоны холодной плазмы – раздвигание при движении или уничтожение любого пространства в ничто из газа, жидкости или твёрдого тела – способ для создания методов бурения земли

вглубь с помощью **гразеров**<sup>149</sup>. Воздух атмосферы для дыхания этого летчика-учёного поступал через верхние и нижние окна оболочки поля.

Запуск-старт гравитолёта происходит с помощью высоковольтных наносекундных импульсов по механизму эффекта Юткина, приводящих в действие запуск гиперзвука (тандемный переход СВЧ-ИК фотонов при поглощении в гиперзвук). Гиперзвук доходит до активной части ячеек на поверхности сеток, взаимодействует резонансно с атомно-молекулярным веществом конусов-волноводов, возбуждает в них вихревые токи, которые и начинают зарядку гравитационных монополей. Постепенно в течение нескольких минут начинает индуктироваться оболочка квазистационарного холодного антигравитационного монополя (дебройлевскую «шубу») вокруг массы гравитолёта и её лётчика в поле центрального гравитационного монополя Земли. Резонанс достигается совпадением частот магнитных монополей высоковольтного импульса с механическими частотами свободного движения вблизи положения равновесия атомов и молекул в конденсированном веществе гравитолёта. На поверхности сеток, вследствие этих процессов, рождается дебройлевская «шуба», которая прочно связана с зарядом массы гравитолёта. Вследствие разницы в плотности воздуха и твёрдого те-

---

<sup>149</sup> Так в будущем по аналогии с лазерами будут называться устройства, уничтожающие с помощью зоны холодной безмассовой плазмы луча зёрен-гравпотенциалов из антигравитационного заряда атомно-молекулярное вещество в любом агрегатном состоянии.

ла (три десятичных порядка), вихревые токи заканчиваются на поверхности сеток, образуя суммарную оболочку холодного антигравитационного монополя. Спин этой механической системы полущелый, поэтому перезарядки знака гравитационного монополя не происходит, а накопленная энергия периодически сбрасывается через излучение электромагнитных вихров с частотой СВЧ.

Таким образом, совокупность активированной электрической схемы обвязки гравитолёта и сетки с ячейками гравитационных волноводов создаёт **генератор** вихревого холодного антигравитационного монополя, способного взаимодействовать с гравитационным полем Земли для **безынерционного** полёта над её поверхностью.

Не менее важным результатом исследований источников-полей Гребенниковым В. С. есть установленное им явление **запоминания их местонахождения** индуктированного гравитационного поля из атомно-молекулярного вещества, которое остаётся в данном месте в форме некоего «**фантома**» на неопределённое время даже после его удаления. Этот эффект аналогичен поляризации ферромагнетиков постоянным магнитом, но последний объясняется поляризацией спинов электронов. Следовательно, как и у Д. Кили, в окружающем источник веществе происходит поляризация спинов ядер вещества, ориентированных гравитационным полем источника.

**Гравитолёт NASA.** 13.06.2014 г во всех СМИ появилось

следующее сообщение.

*В NASA представили проект космического корабля, оснащённого гипердвигателем, работающим по принципу искривления пространственно-временного континуума. Он позволит звездолёту достигать сверхсветовых скоростей, затрачивая на преодоление расстояния до ближайшей к нам звезды Альфы Центавра, расположенной примерно в 4 световых годах, всего две недели.*

18.06.2014 НАСА представило описание принципа движения звездолёта, способного двигаться быстрее скорости света. Проект был подготовлен ученым НАСА Харольдом Уайтом и графическим дизайнером Марком Рэйдмэйкером. Теоретически путешествие с такой скоростью возможно при помощи использования так называемого двигателя искривления, который генерирует вирп-поле, искривляющее пространственно-временной континуум. Именно это и приводит такой космический корабль в движение. Харольд Уайт – это физик, который на протяжении многих лет работает над вопросами преодоления скорости света с помощью космических кораблей. Еще в 2011 году он опубликовал свой научный доклад, в котором впервые представляет общественности свою концепцию перемещений в пространстве со сверхсветовой скоростью. Однако теперь работающая с ним команда единомышленников представила проект космического корабля, который на практике воплощает обозначенную концепцию. Согласно представленной концепции, простран-

ство за звездолетом будет со стремительной скоростью расширяться, толкая корабль вперед по прямой. Используя такой метод перемещения в пространстве, можно будет добраться до Альфы Центавра всего за 14 дней. Альфа Центавра – это ближайшая к Земле звездная система, но даже она удалена от нашей планеты на огромное расстояние – 4,3 световых года (1 световой год – это примерно 9,5 триллиона километров).

**Возбуждение кумулятивной струи. Механическая (гравитационная) кумуляция.** Создание сверхтвёрдой струи гравитационного тока флюидов, было использовано в боевых кумулятивных снарядах для сверхтекучего переноса (**холодная струйно-осевая имплозия к оси вращения**) взрывчатого вещества через броню танков и бетонную защиту.

Уже к 1943 г, немецкие учёные добились выдающихся успехов в конструировании мощных кумулятивных зарядов с полусферическими облицовками. Наиболее крупными немецкими кумулятивными зарядами были SHL 500 с диаметром заряда 650 мм для использования против морских судов, SHL 1000 с диаметром заряда 1000 мм, и суперзаряд «Бетховен» («Beethoven») с общей массой в первых образцах до 5000 кг, и в конечных образцах с зарядом ВВ около 1720 кг, и общей массой 3500 кг, диаметром 180 см, пробивающей более 500 мм брони и до 20 метров монолитного бетона. Образцы «Бетховена» имели как полусферическую

облицовку, так и коническую широкоугольную облицовку в 120 градусов из алюминия толщиной 30 мм.

Взрывные линзы для изменения геометрии фронта прохождения детонационной волны были открыты в США и Германии – в процессе работ над увеличением бронепробиваемости кумулятивных зарядов путём **холодной струйной имплозии**, а также ядерной детонацией возбуждения ядерных реакций путём **центральной имплозии** с помощью обжатия всего объёма делящихся материалов взрывом, направленным по радиусам в центр.

Вот как описывает механизм действия кумулятивного заряда официальная наука (видео<sup>150</sup>).

*Кумулятивный эффект достигается применением заряда с кумулятивной воронкой. Кумулятивная воронка обычно конической формы из металла. Механизм действия следующий. После взрыва капсуля-детонатора, находящегося на противоположной по отношению к воронке стороне заряда, возникает детонационная волна, которая перемещается вдоль оси заряда. Волна разрушает коническую воронку, начиная от её вершины, и сообщает её материалу большую скорость. Давление продуктов взрыва, достигающее  $10^{10}$  н/м<sup>2</sup>, значительно превосходит предел прочности металла. Поэтому движение металлической воронки под действием продуктов взрыва подобно течению жидкой плёнки. Течение ме-*

талла не связано с его плавлением, а вызвано высокой механической нагрузкой – давлением, т.е. **гравитационным потенциалом**. Движущийся металл образует сходящийся под определённым углом к оси конуса поток, который переходит в тонкую металлическую струю, перемещающуюся вдоль оси со скоростью 10 км/сек. Действие этой струи и обуславливает высокую пробивную способность взрыва кумулятивного заряда. Высокоскоростная струя пробивает стальную броню и значительные толщи бетона.

**Реально** происходят следующие **процессы**. Детонация капсюля приводит к зарядке потока гравмополей в кластере ВВ вблизи источника-капсюля – звука или ударной волны определённой **длины**. При их разрядке образуется фронт высокого давления гравитационного тока, который движется к металлической воронке. На границе перехода ВВ через металлическую воронку возникает поперечная волна, усиливается вращательный вихрь и меняется знак заряда гравмополей, вследствие чего волноводы взрывной формы становятся волноводами **импlosionной формы**, т.е. сходящейся формы в виде иглы. Вихревые гравитационные токи частичек ВВ вдоль гравпотенциалов таких волноводов начинаются у вершины металлического конуса немного раньше и устремляются быстрее в пустое пространство. Эти микроскопические квантово-винтовые движения частичек металлической воронки и молекул ВВ, **сжиженные** высоким давлением (гравитационным потенциалом), производят сум-

марное макроскопическое движение уже подвижного под высоким давлением всего вещества с образованием воронки, вершина-слив которой начинается через вершину металлического конуса, граничащего на другой стороне с пустым пространством – образуется «слив-движение»<sup>151</sup> по вращательной поверхности штопора к оси вращения с образованием ускоряющегося заострённого нового фронта волны с фокусировкой-иглой к оси за счёт расширения объёма ВВ, находящегося на периферии от вершины конуса. Другими словами, конические линзы **модулируют** осевую имплозию гравтока сжиженного высоким давлением ВВ, по механизму эффекта Л. Юткина.

Таким образом, поступательный перенос вращением закручивающихся внутрь к оси струй кластеров вещества заряжает в устройстве изменяющийся по радиусу собственный **гравитационный «тяжёлый» макромонополь (источник)**, который разряжаясь, в свою очередь, приводит к созданию собственного **волновода (поле)** из гравпотенциалов. Вдоль этих гравпотенциалов создаются вихревые гравитационные токи частиц с массой из алюминия и ВВ, продольная скорость которых вдоль оси достигает огромных значений до 10 км/сек, что во много раз превосходит скорость звука в этой среде. Преодолевая звуковой барьер твёрдый алюминий проходит фазу **дробления** до жидкой среды из мел-

---

<sup>151</sup> Такое движение с общим закручиванием и сужением струи образуется всегда при вертикальном сливе воды в свободное пространство.

ких частиц. Эти токи и образуют кумулятивно-импловивную сверхтекучую и сверхтвёрдую струю-иглу, прокалывающую броню танков, вследствие того, что скорость струи выше, чем скорость звука в металле. Поэтому на танках чередуют керамические слои в броне для подавления такой струи, которые более эффективны против распространения кумулятивной струи.

**Электрогидравлический разряд**<sup>152</sup> Л. А. Юткина. **Возбуждение вещества электрическим разрядом.** Аналогичный первому, но **обратный** процесс, генерирующий такие же по масштабам фронты высокого давления, имеет большое прикладное значение и был детально исследован в 50 годы прошлого века Л. А. Юткиным.

Механическое вынужденное движение, механический удар, взрыв или звук в среде макроматерии с массой после её детонации (электроразряд в конденсированной среде) всегда порождают центральную **ЭКСПЛОЗИЮ**-разрядку и имеет такое же значение для формирования **механического вихрона**, как быстрое изменение электрического поля путём обрыва электрического тока движущихся носителей заряда в пустом пространстве для рождения **магнитного монополя** электромагнитного вихрона и его последующей разрядки. Только в данном случае при обрыве гравитационного тока частиц с массой (звука), рождается поток **сфер гравитационных монополей**, носителей индуктированной энергии,

---

<sup>152</sup> <https://www.youtube.com/watch?v=eOpHEwjpl9E>.

не вылетающих за пределы поверхности системы масс частиц (среды обитания) его породивших. Такой вихрон не обладает известной свободой самодвижения в вакууме, какой обладает магнитный монополь. Он **источник**

# Конец ознакомительного фрагмента.

Текст предоставлен ООО «Литрес».

Прочитайте эту книгу целиком, [купив полную легальную версию](#) на Литрес.

Безопасно оплатить книгу можно банковской картой Visa, MasterCard, Maestro, со счета мобильного телефона, с платежного терминала, в салоне МТС или Связной, через PayPal, WebMoney, Яндекс.Деньги, QIWI Кошелек, бонусными картами или другим удобным Вам способом.